

**SAMSUNG**

# User guide

HW-B750F

Thank you for purchasing this Samsung product.









To receive more complete service, please register your product at [www.samsung.com](http://www.samsung.com)

# SAFETY INFORMATION

## SAFETY WARNINGS

TO REDUCE THE RISK OF ELECTRIC SHOCK, DO NOT REMOVE THE COVER (OR BACK). NO USER-SERVICEABLE PARTS ARE INSIDE. REFER SERVICING TO QUALIFIED SERVICE PERSONNEL.

Refer to the table below for an explanation of symbols which may be on your Samsung product.

	<p style="text-align: center;"><b>CAUTION</b> <b>RISK OF ELECTRIC SHOCK.</b> <b>DO NOT OPEN.</b></p>	
	<p>This symbol indicates that high voltage is present inside. It is dangerous to make any kind of contact with any internal part of this product.</p>	
	<p>This symbol indicates that this product has included important literature concerning operation and maintenance.</p>	
	<p>Class II product : This symbol indicates that it does not require a safety connection to electrical earth (ground). If this symbol is not present on a product with a power cord, the product <b>MUST</b> have a reliable connection to protective earth (ground).</p>	
	<p>AC voltage : This symbol indicates that the rated voltage marked with the symbol is AC voltage.</p>	
	<p>DC voltage : This symbol indicates that the rated voltage marked with the symbol is DC voltage.</p>	
	<p>Caution, Consult instructions for use : This symbol instructs the user to consult the user manual for further safety related information.</p>	

## WARNING

- To reduce the risk of fire or electric shock, do not expose this appliance to rain or moisture.
- To prevent injury, this apparatus must be securely attached or set on top of a solid surface/wall in accordance with the installation instructions.

## CAUTION

- Do not expose this apparatus to dripping or splashing. Do not put objects filled with liquids, such as vases, on the apparatus.
- To turn this apparatus off completely, you must pull the power plug out of the wall socket. Consequently, the power plug must be easily and readily accessible at all times.

## CAUTION (for Canada)

This device contains licence-exempt transmitter(s)/receiver(s) that comply with Innovation, Science and Economic Development Canada's licence-exempt RSS(s). Operation is subject to the following two conditions:

- (1) This device may not cause interference.
- (2) This device must accept any interference, including interference that may cause undesired operation of the device.

This device and its antenna(s) must not be co-located or operation in conjunction with any other antenna or transmitter.

This device may automatically discontinue transmission if there is no information to transmit, or an operational failure. Note that this is not intended to prohibit the transmission of control or signaling information or the use of repetitive codes where required by the technology.

**This Class B digital apparatus complies with Canadian ICES-003.**

## Radiation Exposure Statement

This equipment complies with IC RSS-102 radiation exposure limits set forth for an uncontrolled environment. This equipment should be installed and operated with minimum distance 20 cm between the radiator & your body.

## Important Safety Instructions

Read these operating instructions carefully before using the unit. Follow all the safety instructions listed below. Keep these operating instructions handy for future reference.

1. Read these instructions.
2. Keep these Instructions.
3. Heed all warnings.
4. Follow all instructions.
5. Do not use this apparatus near water.
6. Clean only with dry cloth.
7. Do not block any ventilation openings.  
Install in accordance with the manufacturer's instructions.
8. Do not install near any heat sources such as radiators, heat registers, stoves, or other apparatus (including amplifiers) that produce heat.
9. Do not hinder in any way the safety purpose of the polarized or grounding-type plug.  
A polarized plug has two blades with one wider than the other. A grounding type plug has two blades and a third grounding prong. The wide blade or the third prong are provided for your safety. If the provided plug does not fit into your outlet, consult an electrician for replacement of the obsolete outlet.

10. Protect the power cord from being walked on or pinched particularly at plugs, convenience receptacles, and the point where they exit from the apparatus.
11. Only use attachments/accessories specified by the manufacturer.
12. Use only with the cart, stand, tripod, bracket, or table specified by the manufacturer, or sold with the apparatus.  
When a cart is used, use caution when moving the cart/apparatus combination to avoid injury from tip-over.
13. Unplug this apparatus during lightning storms or when unused for long periods of time.
14. Refer all servicing to qualified service personnel. Servicing is required when the apparatus has been damaged in any way, such as power-supply cord or plug is damaged, liquid has been spilled or objects have fallen into the apparatus, the apparatus has been exposed to rain or moisture, does not operate normally, or has been dropped.



# PRECAUTIONS

1. Ensure that the AC power supply in your house complies with the power requirements listed on the identification sticker located on the bottom of your product. Install your product horizontally, on a suitable base (furniture), with enough space around it for ventilation (3~4 inches). Make sure the ventilation slots are not covered. Do not place the unit on amplifiers or other equipment which may become hot. This unit is designed for continuous use. To fully turn off the unit, disconnect the AC plug from the wall outlet. Unplug the unit if you intend to leave it unused for a long period of time.
2. During thunderstorms, disconnect the AC plug from the wall outlet. Voltage peaks due to lightning could damage the unit.
3. Do not expose the unit to direct sunlight or other heat sources. This could lead to overheating and cause the unit to malfunction.
4. Protect the product from moisture (i.e. vases), and excess heat (e.g. a fireplace) or equipment creating strong magnetic or electric fields. Unplug the power cable from the AC wall socket if the unit malfunctions. Your product is not intended for industrial use. It is for personal use only. Condensation may occur if your product has been stored in cold temperatures. If transporting the unit during the winter, wait approximately 2 hours or until the unit has reached room temperature before using.
5. The battery used with this product contains chemicals that are harmful to the environment. Do not dispose of the battery in the general household trash. Do not expose the battery to excess heat, direct sunlight, or fire. Do not short circuit, disassemble, or overheat the battery.  
**CAUTION** : Danger of explosion if the battery is replaced incorrectly. Replace only with the same or equivalent type.



# CONTENTS

<b>01</b>	<b>Checking the Components</b>	<b>7</b>
<b>02</b>	<b>Product Overview</b>	<b>8</b>
	Front Panel / Top Panel of the Soundbar	8
	Bottom Panel of the Soundbar	9
<b>03</b>	<b>Using the Remote Control</b>	<b>10</b>
	Inserting Batteries before using the Remote Control (AAA batteries X 2)	10
	How to Use the Remote Control	10
	Using the Hidden Buttons (Buttons with more than one function)	14
	Output specifications for the different sound effect modes	14
	Adjusting the Soundbar volume with a TV remote control	15
<b>04</b>	<b>Connecting the Soundbar</b>	<b>16</b>
	Connecting Electrical Power	16
	Connecting the Samsung Wireless Rear Kit to your Soundbar	19
<b>05</b>	<b>Using a wired connection to the TV</b>	<b>20</b>
	Method 1. Connecting using an Optical Cable	20
	Method 2. Connecting a TV using an HDMI Cable	21
<b>06</b>	<b>Using a wireless connection to the TV</b>	<b>23</b>
	Connecting a TV via Bluetooth	23
<b>07</b>	<b>Connecting an External Device</b>	<b>25</b>
	Method 1. Connecting using an Optical Cable	25
	Method 2. Connecting using an HDMI Cable	26

<b>08</b>	<b>Connecting a USB Storage Device</b>	<b>27</b>
<b>09</b>	<b>Connecting a Mobile Device</b>	<b>28</b>
	Connecting via Bluetooth	28
<b>10</b>	<b>Installing the Wall Mount</b>	<b>32</b>
	Installation Precautions	32
	Wallmount Components	32
<b>11</b>	<b>Placing the Soundbar on a TV stand</b>	<b>34</b>
<b>12</b>	<b>Software Update</b>	<b>35</b>
	How to check the Firmware version	35
	Update Procedure	35
	If UPGR is not displayed	36
<b>13</b>	<b>Troubleshooting</b>	<b>37</b>
<b>14</b>	<b>License</b>	<b>39</b>
<b>15</b>	<b>Open Source License Notice</b>	<b>40</b>
<b>16</b>	<b>Important Notes About Service</b>	<b>40</b>
<b>17</b>	<b>Specifications and Guide</b>	<b>41</b>
	Specifications	41

# 01 CHECKING THE COMPONENTS

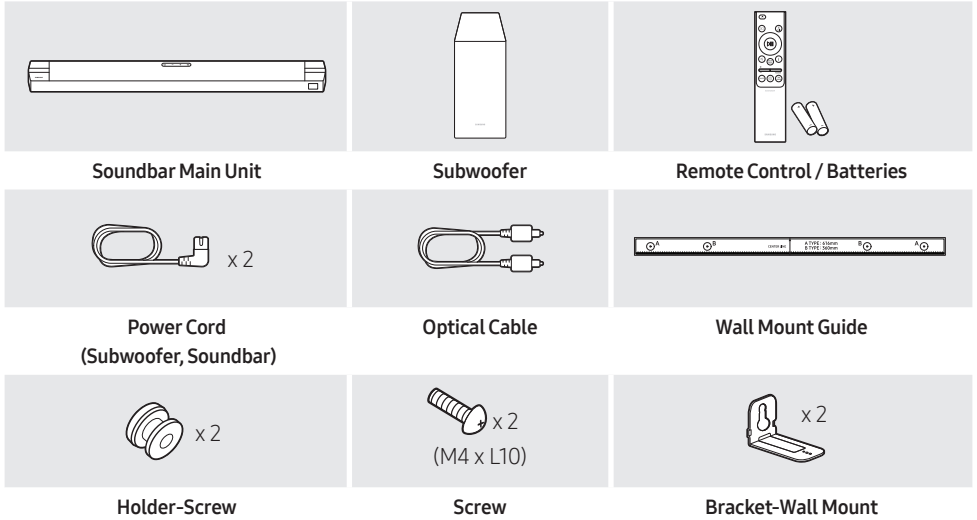

- For more information about the power supply and power consumption, refer to the label attached to the product. (Label: Bottom or back of the product.)
- To purchase additional components or optional cables, contact a Samsung Service Center or Samsung Customer Care.
- The appearance of the accessories may differ slightly from the illustrations above.
- Design and specifications are subject to change without prior notice.

# 02 PRODUCT OVERVIEW

## Front Panel / Top Panel of the Soundbar

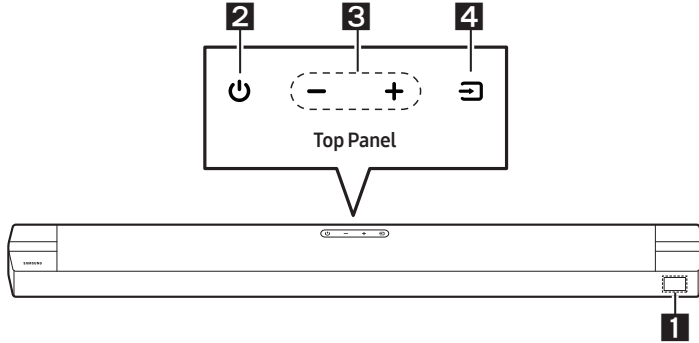

<b>1</b>	<b>Display</b> Displays the product's status and current mode.												
<b>2</b>	<b>⏻ (Power) Button</b> Turns the power on and off. <ul style="list-style-type: none"><li>• <b>Auto Power Down Function</b> The unit turns off automatically in the following situations:<ul style="list-style-type: none"><li>– In <b>TV ARC / HDMI / BT / USB / D.IN</b> Mode : If there is no audio signal for 18 minutes.</li></ul></li></ul>												
<b>3</b>	<b>– + (Volume) Button</b> Adjusts the volume. <ul style="list-style-type: none"><li>• When adjusted, the volume level appears on the Soundbar's front display.</li></ul>												
<b>4</b>	<b>📺 (Source) Button</b> Selects the source input mode. <table border="1"><thead><tr><th>Input mode</th><th>Display</th></tr></thead><tbody><tr><td>ARC (HDMI OUT) input</td><td>TV ARC</td></tr><tr><td>HDMI input</td><td>HDMI</td></tr><tr><td>BLUETOOTH mode</td><td>BT</td></tr><tr><td>USB mode</td><td>USB</td></tr><tr><td>Optical Digital input</td><td>D.IN</td></tr></tbody></table> <ul style="list-style-type: none"><li>• To turn on "<b>BT PAIRING</b>" mode, change the source to "<b>BT</b>" mode, and then press and hold the <b>📺 (Source)</b> button for more than 5 seconds.</li></ul>	Input mode	Display	ARC (HDMI OUT) input	TV ARC	HDMI input	HDMI	BLUETOOTH mode	BT	USB mode	USB	Optical Digital input	D.IN
Input mode	Display												
ARC (HDMI OUT) input	TV ARC												
HDMI input	HDMI												
BLUETOOTH mode	BT												
USB mode	USB												
Optical Digital input	D.IN												

- When you plug in the AC cord, the power button will begin working in 4 to 6 seconds.
- When you turn on this unit, there will be a 4 to 5 second delay before it produces sound.
- If you want to enjoy sound only from the Soundbar, you must turn off the TV's speakers in the Audio Setup menu of your TV. Refer to the owner's manual supplied with your TV.

# Bottom Panel of the Soundbar

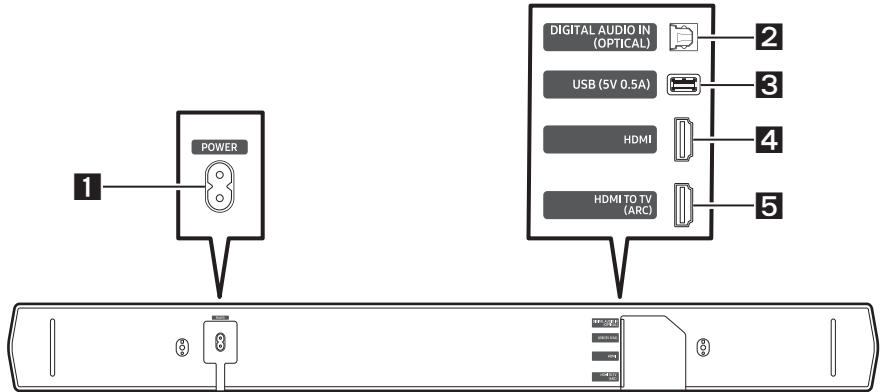

<b>1</b>	<b>POWER</b> Connect the Soundbar's power cord.
<b>2</b>	<b>DIGITAL AUDIO IN (OPTICAL)</b> Connect to the digital (optical) output of an external device.
<b>3</b>	<b>USB (5V 0.5A)</b> Connect a USB device here to play music files stored on the USB device through the Soundbar.
<b>4</b>	<b>HDMI</b> Inputs digital video and audio signals simultaneously using an HDMI cable (not supplied). Connect to the HDMI output of an external device.
<b>5</b>	<b>HDMI TO TV (ARC)</b> Connect to the HDMI (ARC) port on a TV.

- Do not connect this unit or other components to an AC outlet until all connections between components are complete.

# 03 USING THE REMOTE CONTROL



## Inserting Batteries before using the Remote Control (AAA batteries X 2)

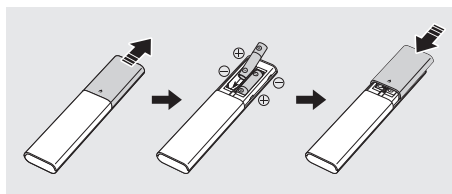

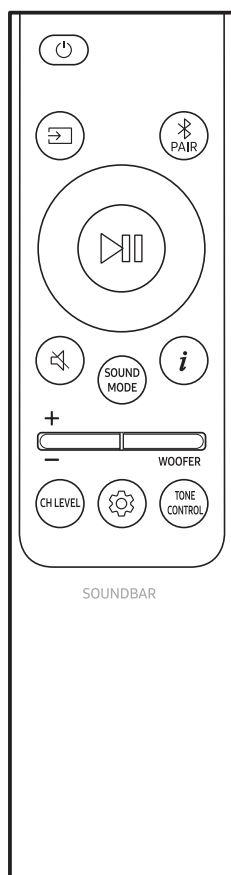

Slide the back cover in the direction of the arrow until it is completely removed.  
Insert 2 AAA batteries (1.5V) so that their orientation is correct. Slide the back cover back into position.



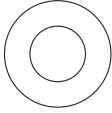
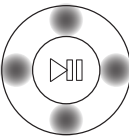





## How to Use the Remote Control

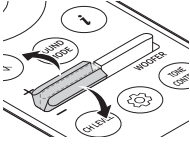
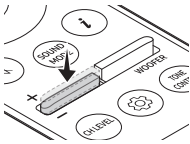

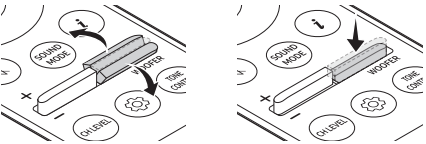
	Turns the Soundbar on and off.
<b>Power</b>	
	Press to select a source connected to the Soundbar.
<b>Source</b>	
	Switch the Soundbar to Bluetooth pairing mode. Press the <b>PAIR</b> button and wait for the "BT PAIRING" screen to connect to a new Bluetooth device.
<b>Bluetooth PAIR</b>	
	 <b>Press the indicated areas to select Up/Down/Left/Right.</b>
<b>Up/Down/Left/Right</b>	Press Up/Down/Left/Right on the button to select or set functions. <ul style="list-style-type: none"><li>• <b>Repeat</b> To use the Repeat function in "USB" mode, press the <b>Up</b> button.</li><li>• <b>Music Skip</b> Press the <b>Right</b> button to select the next music file. Press the <b>Left</b> button to select the previous music file.</li><li>• <b>ID SET</b> Press and hold the <b>Up</b> button for 5 seconds to complete <b>ID SET</b> (when connecting to a wireless Subwoofer or wireless Rear Speakers).</li></ul>

 <p><b>Play / Pause</b></p>	<p>Press the <b>▶  </b> button to pause a music file temporarily. When you press the button again, the music file will resume playing.</p>
 <p><b>Mute</b></p>	<p>Press the <b>🔇 (Mute)</b> button to mute the sound. Press it again to unmute the sound.</p>
 <p><b>SOUND MODE</b></p>	<p>By pressing the button, you can select the desired sound mode.</p> <p><b>SURROUND SOUND → BASS BOOST → GAME → ADAPTIVE SOUND → DTS VIRTUAL:X → STANDARD</b></p> <ul style="list-style-type: none"> <li>– <b>SURROUND SOUND</b> Provides a wider sound field than standard.</li> <li>– <b>BASS BOOST</b> Sound field mode with emphasis on bass sound.</li> <li>– <b>GAME</b> Provides stereoscopic sound to immerse you in the action while gaming.</li> <li>– <b>ADAPTIVE SOUND</b> Analyzes the content in real time and automatically provides an optimal sound field based on the characteristics of the content.</li> <li>– <b>DTS VIRTUAL:X</b> Immersive 3D sound from any content.</li> <li>– <b>STANDARD</b> Outputs the original sound.</li> </ul> <ul style="list-style-type: none"> <li>• <b>DRC (Dynamic Range Control)</b> You can apply the DRC function when playing Dolby Digital Audio or DTS Audio. Press and hold the <b>SOUND MODE</b> button for more than 5 seconds while the Soundbar is powered off to turn DRC (Dynamic Range Control) on or off. With the DRC turned on, loud sound is reduced. (The sound may be distorted.)</li> <li>• <b>Bluetooth Power</b> This feature automatically turns the Soundbar on when it receives a connection request from a previously connected TV or Bluetooth device. The setting is On by default. <ul style="list-style-type: none"> <li>– Press and hold the <b>SOUND MODE</b> button for more than 5 seconds while the soundbar is powered on to turn off the Bluetooth Power function.</li> </ul> </li> </ul>
 <p><b>Info</b></p>	<p>Press to display information about the active function or the codec available.</p>

 <p><b>Volume</b></p>	<p>Push the button up or down to adjust the volume.</p>  <ul style="list-style-type: none"> <li>• <b>Mute</b> Press the <b>Volume</b> button in to mute the sound. Press it in again to unmute the sound.</li> </ul> 
 <p><b>WOOFER WOOFER (BASS) LEVEL</b></p>	 <p>Push the button up or down to adjust the level of the woofer (bass) to -12 or between -6 to +6. To set the woofer (bass) volume level to 0 (Default), press the button.</p>
 <p><b>CH LEVEL</b></p>	<p>By pressing the button, you can adjust the volume of each speaker.</p> <ul style="list-style-type: none"> <li>• Press the button to select <b>CENTER LEVEL</b> or <b>SIDE LEVEL</b> and then adjust the volume between -6 to +6 by using the <b>Up/Down</b> buttons.</li> <li>• If the Rear Speakers (sold separately) are connected, the setting <b>REAR LEVEL</b> is supported. To adjust the volume of the <b>REAR LEVEL</b> between -6 to +6, use the <b>Up/Down</b> buttons.</li> </ul>
 <p><b>Sound Control</b></p>	<p>By pressing the button, you can set the audio function. The desired settings can be adjusted using the <b>Up/Down</b> buttons.</p> <p><b>VOICE ENHANCE → NIGHT MODE → SYNC → SOUND GROUPING → PRIVATE REAR</b></p> <ul style="list-style-type: none"> <li>– <b>VOICE ENHANCE</b> This mode is makes it easier to hear spoken dialog in movies and TV.</li> <li>– <b>NIGHT MODE</b> This mode is optimized for nighttime viewing with the settings adjusted to bring the volume down but keep the dialog clear.</li> <li>– <b>SYNC</b> If the video on the TV and audio from the Soundbar are not synchronized, press the  (<b>Sound Control</b>) button to select <b>SYNC</b> and then set the audio delay between 0~300 milliseconds by using the <b>Up/Down</b> buttons. (Not available in “USB” or “BT” mode.)</li> </ul>





## Sound Control

### – SOUND GROUPING

The Soundbar main unit and the Rear Speakers (sold separately) play the entire sound instead of surround sound, making it ideal for large groups of people listening to music in a large space.

- This menu is initially activated when the Rear Speakers are connected, and then the menu remains activated regardless of the connection of the Rear Speakers.
- If you enable the Sound Grouping, there are no differences in sounds between the Sound modes.
- Sound does not come out from all speaker units of the Soundbar main unit and the Rear Speakers, but only from certain predetermined units, which vary by model.

### – PRIVATE REAR SOUND

This mode sets the sound to come out from the Rear Speakers (sold separately) only, allowing you to listen without being disturbed by others.

- If you enable this mode, sound does not come out from the Soundbar main unit and the Subwoofer. Sound only comes out from the front channel of the Rear Speakers.
  - If you enable the Private Rear Sound, there are no differences in sounds between the Sound modes.
  - The function turns off when the power turns off or the Rear Speakers connection is lost.
  - The menu is activated only when the Rear Speakers are connected.
  - This mode is automatically turned off and becomes unavailable when the **Q-Symphony** function turns on.
- The **NIGHT MODE**, and **VOICE ENHANCE** audio function can be turned **ON/OFF** by using the **Up/Down** buttons.
  - Press and hold the  (**Sound Control**) button for about 5 seconds to adjust the sound for each frequency band. 150Hz, 300Hz, 600Hz, 1.2kHz, 2.5kHz, 5kHz, and 10kHz are selectable using the **Left/Right** buttons and each can be adjusted to a setting between -6 to +6 using the **Up/Down** buttons. (Make sure the Sound mode is set to "STANDARD".)





## TONE CONTROL

By pressing the button, you can adjust the volume of the treble or bass sound.

- Press the button to select **TREBLE** or **BASS** and then adjust the volume between -6~+6 by using the **Up/Down** buttons. Once the bass level is changed, the woofer level will be also adjusted accordingly.

## Using the Hidden Buttons (Buttons with more than one function)

Hidden Button		Reference page
Remote Control Button	Function	
WOOFER (Up)	TV remote control On/Off (Standby)	page 15
Left	TV Auto connect On/Off (BT Ready)	page 24
Up	ID SET	page 10
 (Sound Control)	7 Band EQ	page 13
SOUND MODE	DRC ON/OFF (Standby)	page 11
	Bluetooth Power On/Off	page 11
 PAIR	Bluetooth Multi-connection On/Off (Standby)	page 31

## Output specifications for the different sound effect modes

Effect		Input	Output	
			Without Wireless Rear Speaker Kit	With Wireless Rear Speaker Kit
 SOUND MODE	SURROUND SOUND	2.0 ch	5.1 ch	7.1 ch
		5.1 ch	5.1 ch	7.1 ch
	BASS BOOST	2.0 ch	5.1 ch	7.1 ch
		5.1 ch	5.1 ch	7.1 ch
	GAME	2.0 ch	5.1 ch	7.1 ch
		5.1 ch	5.1 ch	7.1 ch
	ADAPTIVE SOUND	2.0 ch	5.1 ch	7.1 ch
		5.1 ch	5.1 ch	7.1 ch
	DTS VIRTUAL:X	2.0 ch	5.1 ch	5.1 ch
		5.1 ch	5.1 ch	5.1 ch
	STANDARD	2.0 ch	2.1 ch	2.1 ch
		5.1 ch	5.1 ch	5.1 ch







- The Samsung Wireless Rear Speaker Kit can be purchased separately. To purchase a Kit, contact the vendor you purchased the Soundbar from.
- The Rear Speakers will not produce sounds for 2 channel output while **STANDARD** mode is in use. To enable sound for the Rear Speakers, change the effect mode to **SURROUND SOUND**.

# Adjusting the Soundbar volume with a TV remote control

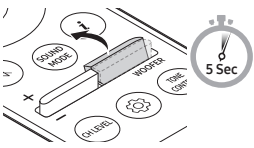
Adjust the Soundbar volume using the TV's remote control.

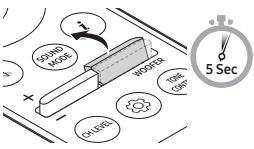
- This function can be used with IR remote controls only. Bluetooth remote controls (remote controls that require pairing) are not supported.
- Set the TV speaker to **External Speaker** to use this function.
- Manufacturers supporting this function:  
Samsung, VIZIO, LG, Sony, Sharp, PHILIPS, PANASONIC, TOSHIBA, Hisense, RCA

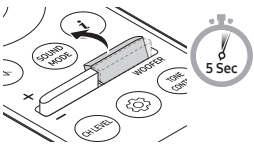
1. Turn Off the Soundbar.
2. Push up and hold the **WOOFER** button for 5 seconds.  
Each time you push the **WOOFER** button up and hold it for 5 seconds, the mode switches in the following order: "**OFF-TV REMOTE**" (Default mode), "**SAMSUNG-TV REMOTE**", "**ALL-TV REMOTE**".

Remote Control Button	Display	Status
	(Default mode) <b>OFF-TV REMOTE</b> 	Disable the TV remote control.
	<b>SAMSUNG-TV REMOTE</b> 	Enable a Samsung TV's IR remote control.
	<b>ALL-TV REMOTE</b> 	Enable a third-party TV's IR remote control.

# 04 CONNECTING THE SOUNDBAR

## Connecting Electrical Power

Use the power components to connect the Subwoofer and Soundbar to an electrical outlet in the following order:

1. Connect power cord End **A** to Subwoofer and End **B** to wall socket.
2. Connect power cord End **A** to Soundbar and End **B** to wall socket.

See the illustrations below.

- For more information about the required electrical power and power consumption, refer to the label attached to the product. (Label: Bottom or back of the product.)

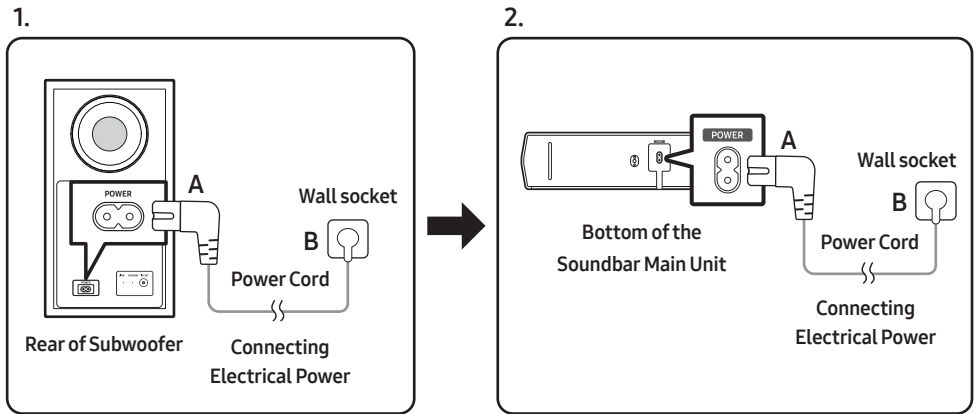

- Connect power to the Subwoofer first. The Subwoofer will be automatically connected when turning on the Soundbar.
- If you unplug and reconnect the power cord when the product is turned on, the Soundbar turns on automatically.

## Manually connecting the Subwoofer if automatic connection fails

### Before performing the manual connection procedure below:

- Check whether the power cables for the Soundbar and subwoofer are connected properly.
- Make sure that the Soundbar is turned on.

1. Press and hold **ID SET** on the rear of the subwoofer for at least 5 seconds.
  - The red indicator on the rear of the subwoofer turns off and the blue indicator blinks.

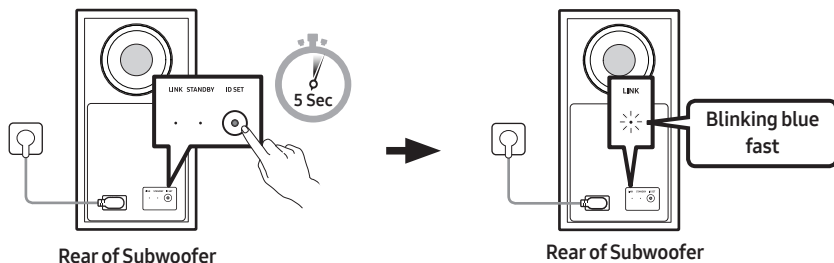

2. First, press the button on the remote control to turn on the display.  
Press and hold the **Up** button on the remote control for at least 5 seconds.
  - The **ID SET** message appears on the display of the Soundbar for a moment, and then it disappears.
  - The Soundbar will automatically power on when **ID SET** is complete.

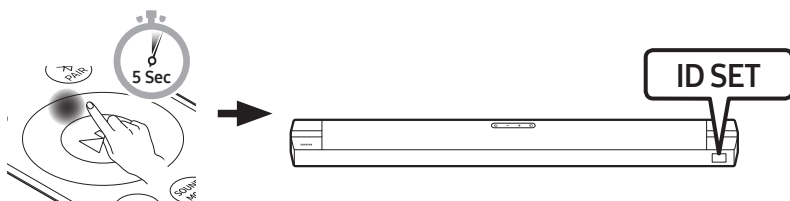

3. Check if the LINK LED is solid blue (connection complete).

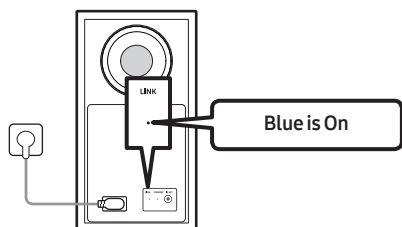

The LINK LED indicator stops blinking and glows a solid blue when a connection is established between the Soundbar and the Wireless Subwoofer.

## LED Indicator Lights on the Rear of Subwoofer

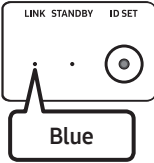
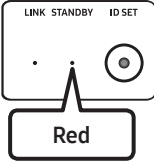
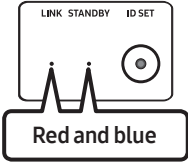
LED	Status	Description	Resolution
	On	Successfully connected (normal operation)	-
	Blinking	Recovering the connection	Check if the power cable attached to the main Soundbar unit is connected properly or wait about 5 minutes. If blinking persists, try manually connecting the subwoofer. See page 17.
	On	Standby (with the Soundbar main unit turned off)	Check if the power cable attached to the main Soundbar unit is connected properly.
		Connection failed	Connect again. See the instructions for manual connection on page 17.
	Blinking	Malfunction	See the contact information for the Samsung Service Center in this manual.

### NOTES

- Do not connect the power cord of this product or your TV to a wall outlet until all connections between components are complete.
- Before moving or installing this product, be sure to turn off the power and disconnect the power cord.
- If the main unit is powered off, the wireless subwoofer will go into stand-by mode and the STANDBY LED on the rear of the Subwoofer will turn red after blinking blue several times.
- If you use a device that uses the same frequency as the Soundbar near the Soundbar, interference may cause some sound interruption.
- The maximum transmission distance of the main unit's wireless signal is about 32.8 ft (10 m), but may vary depending on your operating environment. If a steel-concrete or metallic wall is between the main unit and the wireless subwoofer, the system may not operate at all because the wireless signal cannot penetrate metal.

## **PRECAUTIONS**

- Wireless receiving antennas are built into the wireless subwoofer. Keep the unit away from water and moisture.
- For optimal listening performance, make sure that the area around the wireless subwoofer and the Wireless Receiver Module (sold separately) is clear of any obstacles.

## **Connecting the Samsung Wireless Rear Kit to your Soundbar**

Expand to true wireless surround sound by connecting the Samsung Wireless Rear Speaker Kit (SWA-9250S sold separately) to your Soundbar.

For detailed information on connections, see the Samsung Wireless Rear Speaker Kit manual.

# 05 USING A WIRED CONNECTION TO THE TV

Hear TV sound from your Soundbar through wired or wireless connections.

- When the Soundbar is connected to selected Samsung TVs, the Soundbar can be controlled using the TV's remote control.
  - This feature is supported by 2017 and later Samsung Smart TVs that support Bluetooth when you connect the Soundbar to the TV using an optical cable.
  - This function also allows you to use the TV menu to adjust the sound field and various settings as well as the volume and mute.

## Method 1. Connecting using an Optical Cable

### Pre-connection Checklist

- When both the HDMI cable and optical cable are connected, the HDMI signal is received first.
- When you use an optical cable and the terminals have covers, be sure to remove the covers.



- When using an optical cable, it must be set to “D.IN” mode.

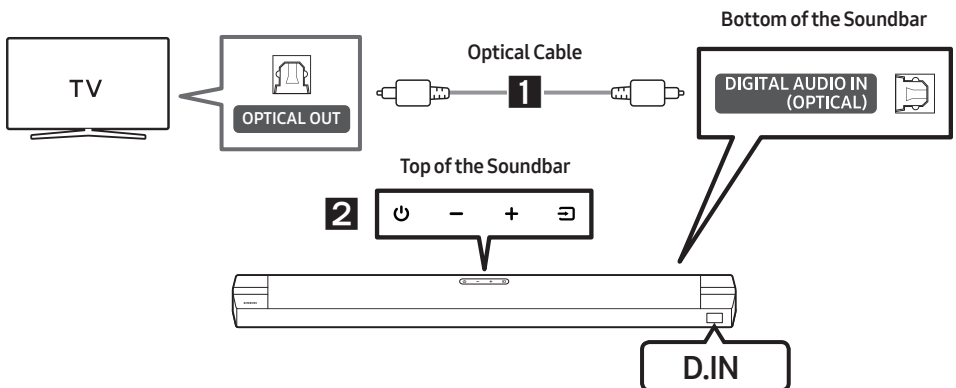

1. Connect the **DIGITAL AUDIO IN (OPTICAL)** port on the Soundbar to the OPTICAL OUT port of the TV with a digital optical cable.
2. Press the  (**Source**) button on the top panel or remote control, and then select the “D.IN” mode.
3. The TV sound is played from the Soundbar.



## Method 2. Connecting a TV using an HDMI Cable

### ⚠ CAUTION

- When both the HDMI cable and optical cable are connected, the HDMI signal is received first.
- To connect the HDMI cable between the TV and Soundbar, be sure to connect the terminals marked ARC. Otherwise, the TV sound may not be output.
- The recommended cable is an HDMI cable certified by HDMI.org.

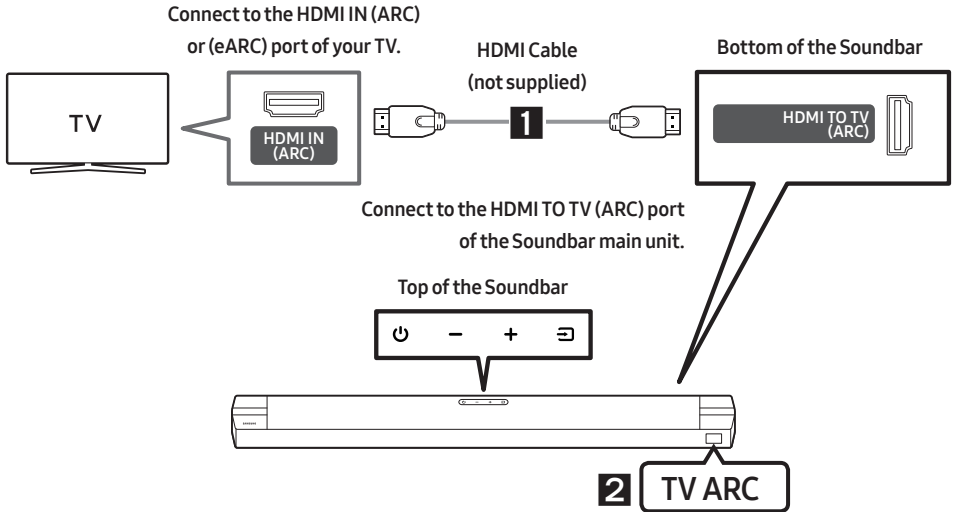

1. With the Soundbar and TV turned on, connect the HDMI cable (not supplied) as shown in the figure.
2. **“TV ARC”** appears in the display window of the Soundbar main unit and the Soundbar plays TV sound.
  - If TV sound is inaudible, press the  (**Source**) button on the remote control or on the top of the Soundbar to switch to **“TV ARC”** mode. The screen display **“TV ARC”**, and TV sound is played.
  - If **“TV ARC”** does not appear in the display window of the Soundbar main unit, confirm that the HDMI cable (not supplied) is connected to the correct port.
  - Use the volume buttons on the TV’s remote control to change the volume on the Soundbar.

## NOTES

- HDMI is an interface that enables the digital transmission of video and audio data with just a single connector.
- If the TV provides an ARC port, connect the HDMI cable to the HDMI IN (ARC) port.
- We recommend you use a coreless HDMI cable if possible. If you use a cored HDMI cable, use one with a diameter that is less than 0.55 inches (14 mm).
- This function is not available if the HDMI cable does not support ARC.
- When the audio in a broadcast is encoded in Dolby Digital and the “Digital Output Audio Format” on your TV is set to PCM, we recommend that you change the setting to Dolby Digital. When the setting on the TV is changed, you will experience better sound quality. (The TV menu may use different words for Dolby Digital and PCM depending on the TV manufacturer.)

## Using the Q-Symphony Function

- When the Soundbar connects to a Samsung TV that supports the Q-Symphony function, you can play the sound simultaneously through the Soundbar and the TV. If you use the Q-Symphony function, the surround sound played on the TV allows you to enjoy a richer, more three-dimensional surround sound effect.
- When the Soundbar is connected, “Q-Symphony” menu appears on the TV. (The message displayed may differ with the TV model.)  
(Settings (⚙️) → All Settings (⚙️) → Sound → Sound Output)
- TV menu example: **Q-Symphony**

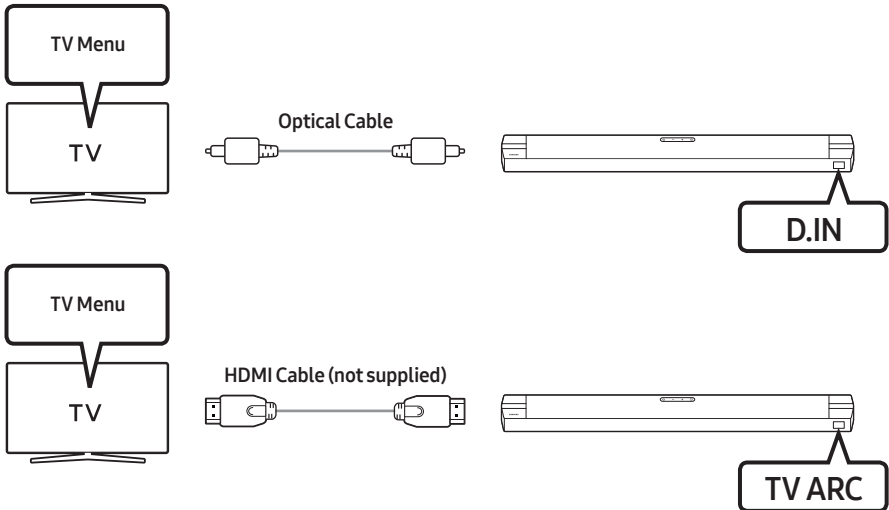

## NOTES

- It can operate according to the Codec supported by TV.
- This function is supported only when the HDMI Cable (not supplied) or Optical Cable is connected.
- This function is available in some Samsung TVs and some Soundbar models.

# 06 USING A WIRELESS CONNECTION TO THE TV

## Connecting a TV via Bluetooth

When a TV is connected using Bluetooth, you can hear stereo sound without the hassle of cabling.

- Only one TV can be connected at a time.

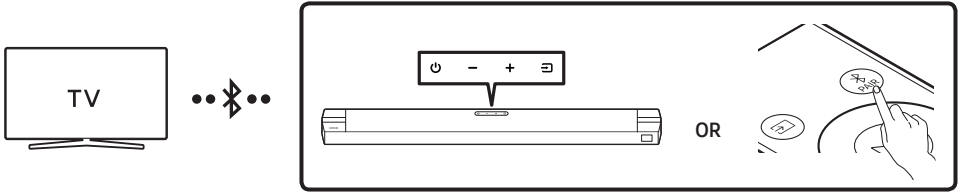

### The initial connection

1. Press the **PAIR** button on the remote control to enter the “**BT PAIRING**” mode.

(OR) a. Press the **Source** button on the top panel and then select “**BT**”.

“**BT**” changes to “**BT PAIRING**” in a few seconds automatically or changes to “**BT READY**” if there is a connect record.

- b. When “**BT READY**” appears, press and hold the **Source** button on the top panel of the Soundbar for more than 5 seconds to display “**BT PAIRING**”.

2. Select Bluetooth mode on the TV. (For more information, see the TV’s manual.)

3. Select “[AV] B-Series Soundbar” from the list on TV’s screen.

An available Soundbar is indicated with “**Needs Pairing**” or “**Paired**” on the TV’s Bluetooth device list. To connect the TV to the Soundbar, select the message, and then establish a connection.

- When the TV is connected, [TV Name] → “**BT**” appears on the Soundbar’s front display.

4. You can now hear TV sound from the Soundbar.

### If the device fails to connect

- If a previously connected Soundbar listing (e.g. “[AV] B-Series Soundbar”) appears in the list, delete it.
- Then repeat steps 1 through 3.

### NOTE



- After you have connected the Soundbar to your TV the first time, use the “**BT READY**” mode to reconnect.

## Disconnecting the Soundbar from the TV

Press the  (**Source**) button on the top panel or on the remote control and switch to any mode but “**BT**”.

- Disconnecting takes time because the TV must receive a response from the Soundbar. (The time required may differ, depending on the TV model.)
- To cancel the automatic Bluetooth connection between the Soundbar and TV, press the **Left** button on the remote control for 5 seconds with the Soundbar in “**BT READY**” status. (Toggle On → Off)

## What is the difference between BT READY and BT PAIRING?

- **BT READY** : In this mode, you can search for previously connected TVs or connect a previously connected mobile device to the Soundbar.
- **BT PAIRING** : In this mode, you can connect a new device to the Soundbar. (Press the  **PAIR** button on the remote control or press and hold the  (**Source**) button on the top of the Soundbar for more than 5 seconds while the Soundbar is in “**BT**” mode.)

## NOTES

- If asked for a PIN code when connecting a Bluetooth device, enter <0000>.
- In Bluetooth connection mode, the Bluetooth connection will be lost if the distance between the Soundbar and the Bluetooth device exceeds 32.8 ft (10 meters).
- The Soundbar automatically turns off after 18 minutes in the Ready state.
- The Soundbar may not perform Bluetooth search or connection correctly under the following circumstances:
  - If there is a strong electrical field around the Soundbar.
  - If several Bluetooth devices are simultaneously paired with the Soundbar.
  - If the Bluetooth device is turned off, not in place, or malfunctions.
- Electronic devices may cause radio interference. Devices that generate electromagnetic waves must be kept away from the Soundbar main unit - e.g., microwaves, wireless LAN devices, etc.

# 07 CONNECTING AN EXTERNAL DEVICE

Connect to an external device via a wired connection or Bluetooth connection to play the external device's sound through the Soundbar.

## Method 1. Connecting using an Optical Cable

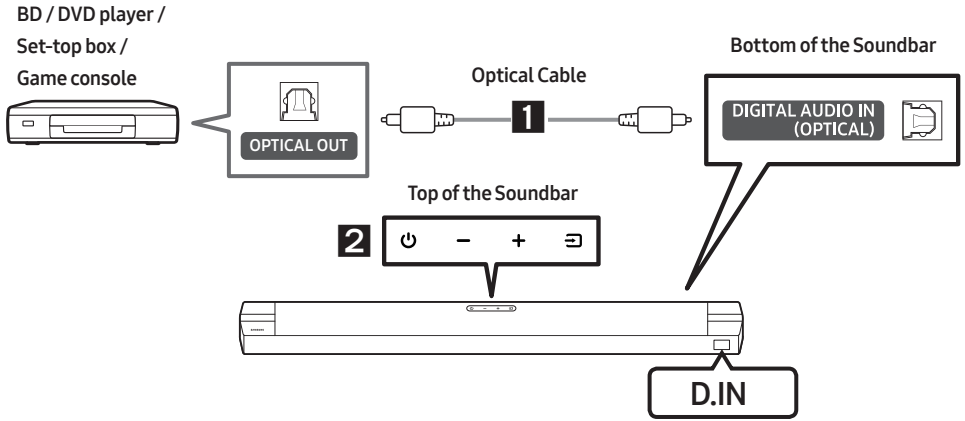

1. Connect **DIGITAL AUDIO IN (OPTICAL)** on the main unit to the OPTICAL OUT port of the Source Device using a digital optical cable.
2. Select “**D.IN**” mode by pressing the  (**Source**) button on the top panel or on the remote control.
3. The external device sound is output from the Soundbar.

## Method 2. Connecting using an HDMI Cable

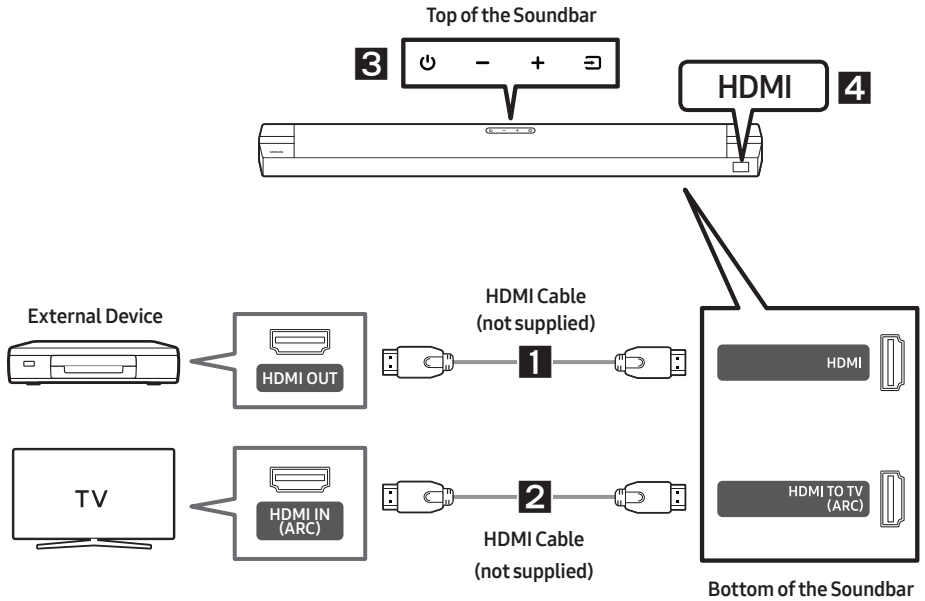

1. Connect an HDMI cable (not supplied) from the **HDMI** port on the bottom of the Soundbar to the HDMI OUT port on your digital device.
2. Connect an HDMI cable (not supplied) from the **HDMI TO TV (ARC)** port on the bottom of the Soundbar to the HDMI IN port on your TV.
3. Press the  (**Source**) button on the top panel or on the remote control, and then select "HDMI".
4. "HDMI" mode is displayed on the Soundbar display panel and sound plays.

# 08 CONNECTING A USB STORAGE DEVICE

You can play music files located on USB storage devices through the Soundbar.

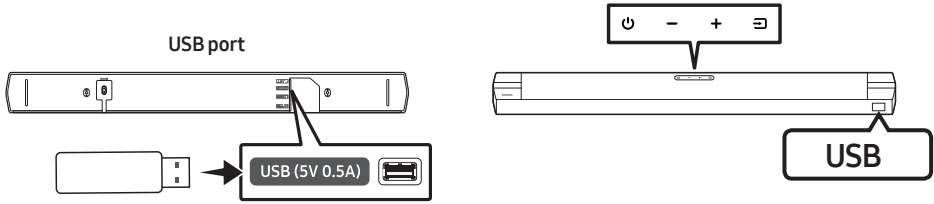

1. Connect the USB device to the USB port on the bottom of the product.
2. Press the  (**Source**) button on the top panel or on the remote control, and then select “USB”.
3. “USB” appears in the display screen.
4. Play music files from the USB storage device through the Soundbar.
  - The Soundbar automatically turns off (Auto Power Down) if no USB device has been connected for more than 18 minutes.

## File Format Type Compatibility list

Extension	Codec	Sampling Rate	Bitrate
*.mp3	MPEG1 Layer2	32kHz ~ 48kHz	32kbps ~ 320kbps
	MPEG1 Layer3	32kHz ~ 48kHz	32kbps ~ 320kbps
	MPEG2 Layer3	16kHz ~ 24kHz	8kbps ~ 160kbps
	MPEG2.5 Layer3	8kHz ~ 12kHz	8kbps ~ 160kbps
*.ogg	Vorbis	32kHz ~ 48kHz	45kbps ~ 500kbps
*.aac *.m4a *.mp4 (Audio Only)	AAC-LC (MPEG2/MPEG4)	32kHz ~ 48kHz	32kbps ~ 320kbps
*.wav	LPCM	32kHz ~ 192kHz	1,024kbps ~ 9,216kbps
*.flac	FLAC	32kHz ~ 192kHz	162kbps ~ 8,100kbps
*.aiff	AIFF	32kHz ~ 192kHz	1,024kbps ~ 9,216kbps

- If there are too many folders (about 200) and files (about 2000) stored on the USB device, it may take the Soundbar some time to access and play files.
- Supported USB file system : FAT16, FAT32, NTFS

# 09 CONNECTING A MOBILE DEVICE

## Connecting via Bluetooth

When a mobile device is connected using Bluetooth, you can hear stereo sound without the hassle of cabling.

- When you connect a paired Bluetooth device with the Soundbar off, the Soundbar automatically turns on.
- The connection is limited to one TV or two Bluetooth devices at the same time.

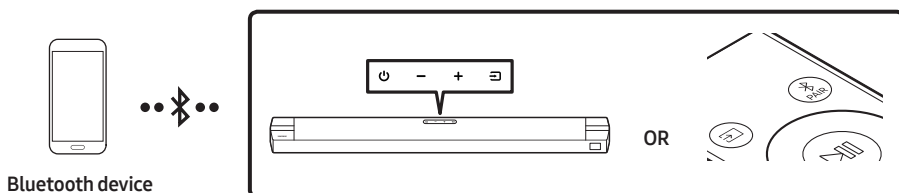

### The initial connection

- When connecting to a new Bluetooth device, make sure the device is within 3.28 ft (1 m) distance.
1. Press the **PAIR** button on the remote control to enter the “**BT PAIRING**” mode.  
**(OR)** a. Press the **(Source)** button on the top panel and then select “**BT**”.  
“**BT**” changes to “**BT PAIRING**” in a few seconds automatically or changes to “**BT READY**” if there is a connect record.  
b. When “**BT READY**” appears, press and hold the **(Source)** button on the top panel of the Soundbar for more than 5 seconds to display “**BT PAIRING**”.
  2. On your device, select “[**AV**] **B-Series Soundbar**” from the list that appears.
    - When the Soundbar is connected to the Bluetooth device, [**Bluetooth Device Name**] → “**BT**” appears in the front display.
  3. Play music files from the device connected via Bluetooth through the Soundbar.

### If the device fails to connect



- If a previously connected Soundbar listing (e.g. “[**AV**] **B-Series Soundbar**”) appears in the list, delete it.
- Then repeat steps 1 and 2.

### NOTE

- After you have connected the Soundbar to your mobile device the first time, use the “**BT READY**” mode to reconnect.



## What is the difference between BT READY and BT PAIRING?

- **BT READY** : In this mode, you can search for previously connected TVs or connect a previously connected mobile device to the Soundbar.
- **BT PAIRING** : In this mode, you can connect a new device to the Soundbar. (Press the  **PAIR** button on the remote control or press and hold the  (**Source**) button on the top of the Soundbar for more than 5 seconds while the Soundbar is in “BT” mode.)

## NOTES

- If asked for a PIN code when connecting a Bluetooth device, enter <0000>.
- In Bluetooth connection mode, the Bluetooth connection will be lost if the distance between the Soundbar and the Bluetooth device exceeds 32.8 ft (10 m).
- The Soundbar automatically turns off after 18 minutes in the Ready state.
- The Soundbar may not perform Bluetooth search or connection correctly under the following circumstances:
  - If there is a strong electrical field around the Soundbar.
  - If several Bluetooth devices are simultaneously paired with the Soundbar.
  - If the Bluetooth device is turned off, not in place, or malfunctions.
- Electronic devices may cause radio interference. Devices that generate electromagnetic waves must be kept away from the Soundbar main unit - e.g., microwaves, wireless LAN devices, etc.
- The Soundbar supports SBC data (44.1kHz, 48kHz).
- Connect only to a Bluetooth device that supports the A2DP (AV) function.

## Bluetooth Power On (SOUND MODE)

If a previously paired Bluetooth device tries to pair with the Soundbar when the Bluetooth Power On function is on and the Soundbar is turned off, the Soundbar turns on automatically.

1. Press and hold the **SOUND MODE** button for more than 5 seconds on the remote while the Soundbar is turned on.
2. “**ON-BLUETOOTH POWER**” appears on the Soundbar’s display.

## Disconnecting the Bluetooth device from a Soundbar

You can disconnect a Bluetooth device from the Soundbar. For instructions, see the Bluetooth device's user manual.

- The Soundbar will be disconnected.
- When the Soundbar is disconnected from the Bluetooth device, the Soundbar will display **"BT DISCONNECTED"** on the front display.

## Disconnecting the Soundbar from the Bluetooth device

Press the  (**Source**) button on the top panel or on the remote control, and then change to any mode except **"BT"**.

- Disconnecting takes time because the Bluetooth device must receive a response from the Soundbar. (Disconnection time may differ, depending on the Bluetooth device)
- When the Soundbar is disconnected from the Bluetooth device, the Soundbar will display **"BT DISCONNECTED"** on the front display.

## **More About Bluetooth**

Bluetooth is a technology that enables Bluetooth-compliant devices to interconnect easily with each other using a short wireless connection.

- A Bluetooth device may cause noise or malfunction, depending on usage, if:
  - A part of your body is in contact with the receiving/transmitting system of the Bluetooth device or the Soundbar.
  - It is subject to electrical variation from obstacles caused by a wall, corner, or office partition.
  - It is exposed to electrical interference from same frequency-band devices including medical equipment, microwave ovens, and wireless LANs.
- Pair the Soundbar with the Bluetooth device while they are close together.
- The further the distance between the Soundbar and Bluetooth device, the worse the quality is. If the distance exceeds the Bluetooth operational range, the connection is lost.
- In poor reception areas, the Bluetooth connection may not work properly.
- The Bluetooth connection only works when it is close to the unit. The connection will be automatically cut off if the Bluetooth device is out of range. Even within range, the sound quality may be degraded by obstacles such as walls or doors.
- This wireless device may cause electric interference during its operation.

## Bluetooth Multi connection

The Soundbar can be connected to 2 Bluetooth devices at the same time.

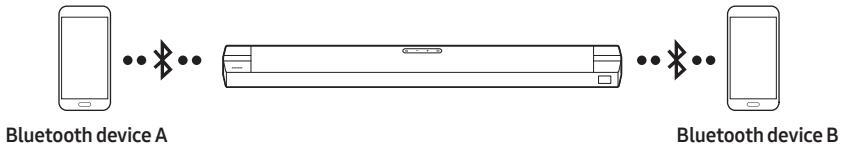

1. Connect the Soundbar to up to two Bluetooth devices. (See page 28)
2. Play music from one of the connected Bluetooth devices while two devices are connected.
3. If music is played from the Bluetooth device "B" while playing from the device "A", the music is started playing on the device "B" and automatically being stopped/paused playback on the device "A".
4. In versions prior to AVRCP V1.4, the switching time of the device playing music may be delayed.

## Bluetooth Multi Pairing

### How to pair multiple devices to the Soundbar

1. Turn on the Soundbar.
2. Only in "BT" mode, press and hold the  (Source) button on the top of the Soundbar for more than 5 seconds for the Soundbar to go into "BT PAIRING" mode, then on the Bluetooth device side, switch Bluetooth on, and select the Soundbar from the list of available devices, the Soundbar will automatically connect to the Bluetooth device.
3. A 2nd Bluetooth device can be paired and connected to the Soundbar using the same method. If you attempt to connect a 3rd device, a connected device that is not playing audio will lose its Bluetooth connection, but will still be paired with the Soundbar.
4. Using the same method, you can pair up to 8 Bluetooth devices, but only the last 2 will stay connected to the Soundbar at the same time.

### NOTES

- Only 1 Samsung TV, or 2 Bluetooth devices can be connected to the Soundbar at one time.
- The Soundbar will be disconnected from Bluetooth devices when it receives a connection request from a Samsung TV.
- The default of Soundbar is "ON-BT MULTI CONNECTION", but for restoration to non-multi connection mode from another mode, press and hold the  PAIR button on the remote control for more than 5 seconds in standby mode, until "OFF-BT MULTI CONNECTION" appears in the display.

# 10 INSTALLING THE WALL MOUNT

## Wallmount Components

### Installation Precautions

- Install on a vertical wall only.
- Do not install in a place with high temperature or humidity.
- Verify whether the wall is strong enough to support the product's weight. If not, reinforce the wall or choose another installation point.
- Purchase and use the fixing screws or anchors appropriate for the kind of wall you have (plaster board, iron board, wood, etc.). If possible, fix the support screws into wall studs.
- Purchase wall mounting screws according to the type and thickness of the wall you want to mount the Soundbar on.
  - Diameter: M5
  - Length: 1 3/8 inches (35 mm) or longer recommended.
- Connect cables from the unit to external devices before you install the Soundbar on the wall.
- Make sure the unit is turned off and unplugged from the power source before you install it. Otherwise, it may cause an electric shock.

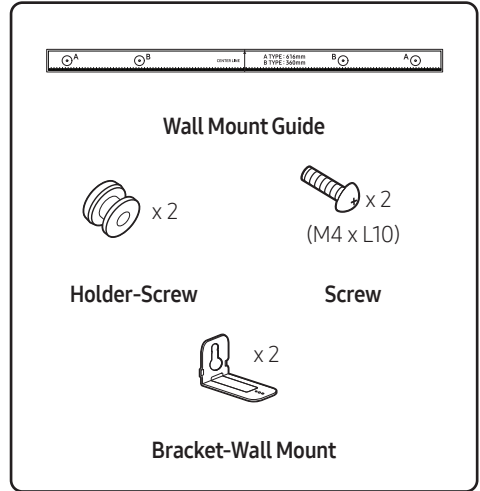

1. Place the **Wall Mount Guide** against the wall surface.
  - The **Wall Mount Guide** must be level.
  - If your TV is mounted on the wall, install the Soundbar at least 2 inches (5 cm) below the TV.

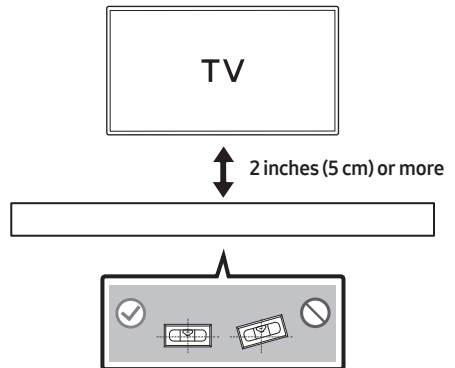

2. Align the **Wall Mount Guide's Center Line** with the center of your TV (if you are mounting the Soundbar below your TV), and then fix the **Wall Mount Guide** to the wall using tape.

- If you are not mounting below a TV, place the **Center Line** in the center of the installation area.

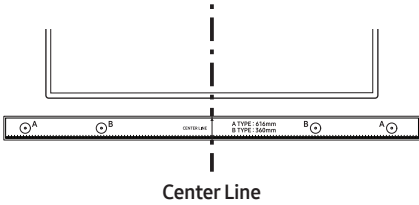

3. Push a pen tip or sharpened pencil tip through the centre of the **A-TYPE** images on each end of the Guide to mark the holes for the supporting screws, and then remove the **Wall Mount Guide**.

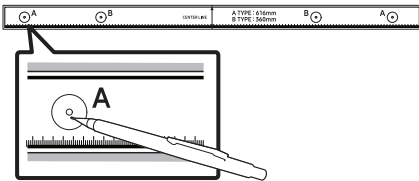

4. Using an appropriately sized drill bit, drill a hole in the wall at each marking.

- If the markings do not correspond to the positions of studs, make sure you insert appropriate anchors into the holes before you insert the support screws. If you use anchors, make sure the holes you drill are large enough for the anchors you use.

5. Push a screw (not supplied) through each **Holder-Screw**, and then screw each screw firmly into a support screw hole.

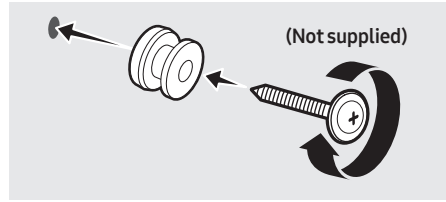

6. Install the 2 **Bracket-Wall Mounts** in the correct orientation on the bottom of the Soundbar using 2 **Screws**.

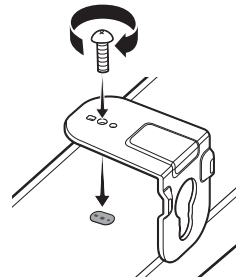

- When assembling, make sure the hanger part of the **Bracket-Wall Mounts** is located behind the rear of the Soundbar.

**Rear of Soundbar**

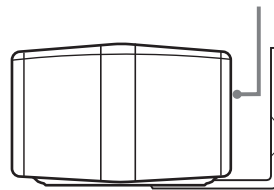

**Right end of Soundbar**

7. Install the Soundbar with the attached **Bracket-Wall Mounts** by hanging the **Bracket-Wall Mounts** on the **Holder-Screws** on the wall.

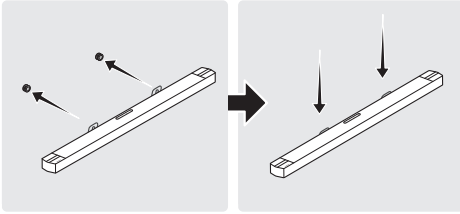

8. Slide the Soundbar down as shown below so that the **Bracket-Wall Mounts** rest securely on the **Holder-Screws**.
- Insert the **Holder-Screws** into the wide (bottom) part of the **Bracket-Wall Mounts**, and then slide the **Bracket-Wall Mounts** down so that the **Bracket-Wall Mounts** rest securely on the **Holder-Screws**.

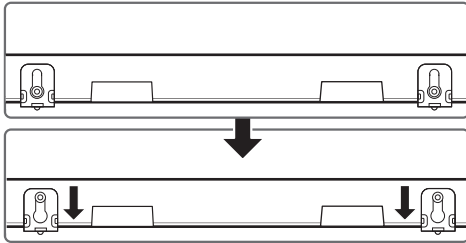

## 11 PLACING THE SOUNDBAR ON A TV STAND

Place the Soundbar on a TV stand.

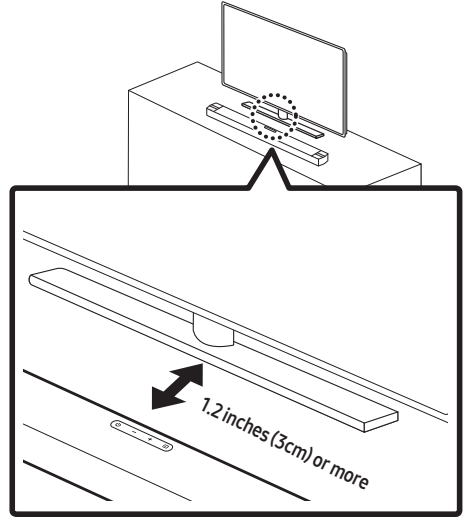

As illustrated in the image, align the center of the Soundbar with the center of the TV, carefully place the Soundbar onto the TV stand.

For optimal sound quality, position the Soundbar at least 1.2 inches (3 cm) away from the TV front.

### NOTE

- Make sure the Soundbar is placed on a flat and solid surface.

# 12 SOFTWARE UPDATE

Samsung may offer updates for the Soundbar's system firmware in the future.

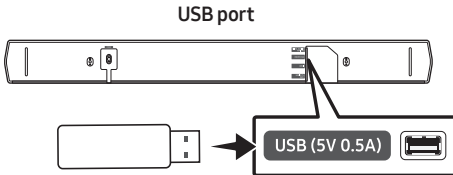

If an update is offered, you can update the firmware by connecting a USB device with the firmware update stored on it to the USB port on your Soundbar. For more information about how to download update files, go to the Samsung Electronics website at ([www.samsung.com](http://www.samsung.com)) → Support). Then, select the product type or enter the model number of your Soundbar, and then download the firmware. Note that the option names can vary.

## How to check the Firmware version

1. Turn off the Soundbar.
2. Press and hold the  (Sound Control) button for about 5 seconds on the remote control.
3. Each version appears in the following order on the Soundbar display.  
(Software version → HDMI → T → R → R2)
  - T : Wireless Tx module in the Soundbar.
  - R : Wireless Rx module in the Subwoofer.
  - R2 : Version of the Rear Speakers.
    - Not connected Rear : R2---
    - Connected Rear : R2xxx

## Update Procedure

**Important:** The update function erases all user settings. We recommend you write down your settings so that you can easily reset them after the update. Note that updating the firmware resets the subwoofer connection too.

1. Connect a USB thumb drive to the USB port on your computer.

**Important:** Make sure there are no music files on the USB thumb drive. This may cause the firmware update to fail.
2. Go to ([www.samsung.com](http://www.samsung.com)) → select Enter Model Number and enter the model of your Soundbar. Select manuals and downloads and download the latest software file.
3. Save the downloaded software to a USB stick and select “Extract Here” to unzip the folder.
4. Turn off the Soundbar and connect the USB stick containing the software update to the USB port.
5. Turn on the Soundbar and change the source to “USB” mode. Within 3 minutes, “UPGR” is displayed and the update begins. When the update is complete, the Soundbar turns off and then turns on automatically.
6. Press the  + (Volume) button on the top panel for 5 seconds. “INIT” → “OK” appears on the display and then the Soundbar turns off. The update is complete.
  - This product has a DUAL BOOT function. If the firmware fails to update, you can update the firmware again.
7. Restore your settings on the Soundbar.

## If UPGR is not displayed

1. Turn off the Soundbar, disconnect and then reconnect the USB storage device that contains the update files to the Soundbar's USB port.
2. Disconnect the Soundbar's power cord, reconnect it, and then turn on the Soundbar.

### NOTES

- The firmware update may not work properly if audio files supported by the Soundbar are stored in the USB storage device.
- Do not disconnect the power or remove the USB device while updates are being applied. The main unit will turn off automatically after completing the firmware update.
- After the update is completed, the user setup in the Soundbar maybe will be initialized. So we recommend you write down your settings so that you can easily reset them after the update. Note that updating firmware resets the subwoofer connection too.  
If the connection to the subwoofer is not re-established automatically after the update, refer to page 17.  
If the software update fails, check if the USB stick is defective.
- Mac OS users should use MS-DOS (FAT) as the USB format.
- Updating via USB may not be available, depending on the USB storage device manufacturer.
- When the latest version is installed, no update is performed.



# 13 TROUBLESHOOTING

Before seeking assistance, check the following.

## Soundbar does not turn on.

- Check whether the power cord of the Soundbar is correctly inserted into the outlet.

## Soundbar works erratically.

- After removing the power cord, insert it again.
- Power the external device off/on and try again.
- If there is no signal, the Soundbar automatically turns off after a certain period of time. Turn on the power. (See page 8.)

## If the remote control does not work.

- Point the remote directly at the Soundbar.
- Replace the batteries with new ones.

## Soundbar does not output any sound.

- The volume of the Soundbar is too low or muted. Adjust the volume.
- When any external device (STB, Bluetooth device, mobile device, etc.) is connected, adjust the volume of the external device.
- For sound output of the TV, select Soundbar. (Samsung TV: Home (🏠) → Menu → Settings (⚙️) → All Settings (⚙️) → Sound → Sound Output → Select Soundbar)
- The cable connection to the Soundbar may be loose. Remove the cable and connect again.
- Remove the power cord completely, reconnect, and turn the power on.
- Reset the product and try again. (See page 35.)

## Subwoofer does not output any sound.

- Check whether the LED indicator on the rear of the Subwoofer is on in blue. Reconnect the Soundbar and Subwoofer if the indicator is blinking in blue or turned red. (See page 17.)
- You may experience an issue if there is an obstacle between the Soundbar and Subwoofer. Move devices to an area away from obstacles.
- Other devices sending radio frequency signals in proximity may interrupt the connection. Keep your speaker away from such devices.
- Remove and reconnect the power plug.

## The Subwoofer volume is too low.

- The original volume of the content you are playing may be low. Try adjusting the Subwoofer level. (See page 12.)
- Bring the Subwoofer speaker closer to you.

## In case there is sound jitter, delays, or noise from the Subwoofer.

- If there are any objects between the Soundbar and Subwoofer speaker, this could cause a problem. Please reposition these to a place without interference from that object.
- There may be sound jitter or delays when the Subwoofer is far from the Soundbar. Please place it near the Soundbar.
- There may be sound jitter or delays when the Soundbar is near an instrument or electrical device that can cause radio interference. Place the Soundbar far from such devices that can cause radio interference. (E.g., wireless router)
- Change the TV network connection status from wireless to wired.

### If the TV is not connected via HDMI TO TV (ARC).

- Check whether the HDMI cable is correctly connected to the ARC terminal.  
(See page 21.)
- Connection may not be possible due to the connected external device (set-top box, game machine, etc.). Directly connect the Soundbar.
- HDMI-CEC may not be activated on the TV. Turn on the CEC on the TV menu. (Samsung TV: Home (🏠) → Menu → Settings (⚙️) → All Settings (⚙️) → Connection → External Device Manager → Anynet+ (HDMI-CEC) ON)

### There is no sound in when connecting to the TV in HDMI TO TV (ARC) mode.

- Your device is unable to play the input signal. Change the TV's audio output to PCM or AUTO.  
(For a Samsung TV: Home (🏠) → Menu → Settings (⚙️) → All Settings (⚙️) → Sound → Expert Settings → Digital Output Audio Format)

### Soundbar does not connect via Bluetooth.

- When connecting a new device, switch to **"BT PAIRING"** for connection. (Press the **PAIR** button on the remote control or press and hold the **Source** button on the top of the Soundbar for more than 5 seconds while the Soundbar is in **"BT"** mode.)
- If the Soundbar is connected to another device, disconnect that device first to switch the device.
- Reconnect it after removing the Bluetooth speaker list on the device to connect. (Samsung TV: Home (🏠) → Menu → Settings (⚙️) → All Settings (⚙️) → Sound → Sound Output → Bluetooth Speaker List)
- The automatic TV connection may be disabled. While the Soundbar is in **"BT READY"**, press and hold the **Left** button on the Soundbar remote control for 5 seconds to select **ON-TV CONNECT**. If you see **OFF-TV CONNECT**, press and hold **Left** button again for 5 seconds to switch the selection.
- Remove and reconnect the power plug, then try again.
- Reset the product and try again.  
(See page 35.)

### Sound drops out when connected via Bluetooth.

- Some devices can cause radio interference if they are located too close to the Soundbar. (e. g. microwaves, wireless routers, etc.)
- If your device that is connected via Bluetooth moves too far away from the Soundbar, it may cause the sound to drop out. Move the device closer to the Soundbar.
- If a part of your body is in contact with the Bluetooth transceiver or the product is installed on metal furniture, sound may drop out. Check the installation environment and conditions for use.

### Bluetooth multi connection does not work.

- When the TV is connected to the soundbar, Bluetooth multi connection may not operate. Disconnect the Soundbar from the TV and try again.
- Check whether the Bluetooth Multi connection setting is turned on. (Refer to the “**Soundbar does not connect via Bluetooth.**” section.)
- Disconnect the device currently playing, pair with the device that you want to connect, and reconnect the previous device.
- If the sound is inaudible even after connecting properly, refer to the “**Sound drops out when connected via Bluetooth.**” section.

### Soundbar does not turn on automatically with the TV.

- When you turn off the Soundbar while watching TV, power synchronization with the TV is disabled. First turn off the TV.

## 14 LICENSE



Manufactured under license from Dolby Laboratories. Dolby, Dolby Audio, and the double-D symbol are trademarks of Dolby Laboratories Licensing Corporation.



FOR DTS PATENTS, SEE [HTTP://XPERI.COM/DTS-PATENTS/](http://xperi.com/DTS-PATENTS/). MANUFACTURED UNDER LICENSE FROM DTS, INC. AND ITS AFFILIATES. DTS, THE DTS LOGO, DIGITAL SURROUND, VIRTUAL:X, AND THE DTS VIRTUAL:X LOGO ARE REGISTERED TRADEMARKS OR TRADEMARKS OF DTS, INC. AND ITS AFFILIATES IN THE UNITED STATES AND/OR OTHER COUNTRIES. © DTS, INC. AND ITS AFFILIATES. ALL RIGHTS RESERVED.



The terms HDMI, HDMI High-Definition Multimedia Interface, HDMI Trade dress and the HDMI Logos are trademarks or registered trademarks of HDMI Licensing Administrator, Inc.



The Bluetooth® word mark and logos are registered trademarks owned by Bluetooth SIG, Inc. and any use of such marks by Samsung Electronics Co., Ltd. is under license. Other trademarks and trade names are those of their respective owners.

---

## **15 OPEN SOURCE LICENSE NOTICE**

Open Source used in this product can be found on the following webpage (<http://opensource.samsung.com>).

## **16 IMPORTANT NOTES ABOUT SERVICE**

Figures and illustrations in this Web User Guide are provided for reference only and may differ from actual product appearance.

# 17 SPECIFICATIONS AND GUIDE

## Specifications

Model Name	HW-B750F
USB	5V/0.5A
Weight	7.1 lbs (3.2 kg)
Dimensions (W x H x D)	40.6 x 2.3 x 4.1 inches (1030.0 x 59.4 x 105.0 mm)
Operating Temperature Range	+50°F to +104°F (+10°C to + 40°C)
Operating Humidity Range	10 % to 80 %, non-condensing
Storage Temperature Range	-4°F to +113°F (-20°C to +45°C)
Storage Humidity Range	5% to 95%, non-condensing
Amplifier Max Output Power	150W
Supported play formats	LPCM 2ch, Dolby Audio™ (supporting Dolby® Digital), DTS, DTS Virtual:X

Subwoofer Name	PS-WF75B
Weight	11.0 lbs (5.0 kg)
Dimensions (W x H x D)	7.2 x 13.5 x 11.6 inches (184.0 x 343.0 x 295.0 mm)
Amplifier Max Output Power	250W

## NOTES

- Samsung Electronics Co., Ltd reserves the right to change the specifications without notice.
- Weight and dimensions are approximate.

# **SAMSUNG**

## **LIMITED WARRANTY TO ORIGINAL PURCHASER**

Samsung Electronics Canada Inc.(SECA), warrants that this product is free from defective material and workmanship.

SECA further warrants that if this product falls to operate properly within the specified warranty period and the failure is due to improper workmanship or defective materials, SECA will repair or replace the product at its option.

All warranty repairs must be performed by a SECA Authorized Service Center. (The name and address of the location nearest you can be obtained by calling toll free: 1- 800- SAMSUNG)

<u>LABOR</u>
One year (Carry- in)

<u>PARTS</u>
One year

On carry-in models, transportation to and from the service center is the customer's responsibility.

The original dated sales receipt must be retained by the customer and is the only acceptable proof of purchase. It must be presented to the authorized service center at the time service is requested.

## **EXCLUSIONS (WHAT IS NOT COVERED)**

This warranty does not cover damage due to accident, fire, flood and/ or other acts of God; misuse, incorrect line voltage, improper installation, improper or unauthorized repairs, commercial use or damage that occurs in shipping. Exterior and interior finish, lamps, glass are not covered under this warranty. Customer adjustments which are explained in the instruction manual are not covered under the terms of this warranty. This warranty will automatically be voided for any unit found with a missing or altered serial number. This warranty is valid only on products purchased and used in Canada.

**Samsung Electronics Canada Inc**  
**2050 Derry Rd West**  
**Mississauga, On. L5N 0B9**  
**Tel: 1-800-SAMSUNG (726-7864)**  
**Fax: (905) 542- 1199**  
**Website: [www.samsung.com/ca](http://www.samsung.com/ca)**



© 2025 Samsung Electronics Co., Ltd. All rights reserved.

### Contact Samsung World Wide

If you have any questions or comments relating to Samsung products, please contact the Samsung customer care Center.

#### HEADQUARTERS

Samsung Electronics Canada Inc. 2050 Derry Road West, Mississauga, Ontario L5N 0B9 Canada

TEL: 1-800-SAMSUNG (1-800-726-7864)

[www.samsung.com/ca/support](http://www.samsung.com/ca/support)

Country/Region	Samsung Service Center 📞	Web Site
CANADA	1-800-SAMSUNG (726-7864)	<a href="http://www.samsung.com/ca/support">www.samsung.com/ca/support</a> (English) <a href="http://www.samsung.com/ca_fr/support">www.samsung.com/ca_fr/support</a> (French)
U.S.A	1-800-SAMSUNG (726-7864)	<a href="http://www.samsung.com/us/support">www.samsung.com/us/support</a>

**SAMSUNG**

# Guide d'utilisation

HW-B750F

Merci d'avoir choisi un appareil Samsung.

Pour recevoir une assistance plus complète, veuillez enregistrer votre produit sur [www.samsung.com](http://www.samsung.com)











# INFORMATIONS RELATIVES À LA SÉCURITÉ

## AVERTISSEMENTS

POUR ÉVITER LES RISQUES DE CHOC ÉLECTRIQUE, NE DÉMONTÉZ PAS LE CAPOT. L'APPAREIL NE CONTIENT PAS DE PIÈCES RÉPARABLES PAR L'UTILISATEUR. S'ADRESSER À UN SERVICE APRÈS-VENTE QUALIFIÉ.

Reportez-vous au tableau ci-dessous pour comprendre les symboles pouvant figurer sur votre produit Samsung.

	<b>MISE EN GARDE</b> <b>RISQUE DE CHOC ÉLECTRIQUE NE PAS OUVRIR</b>	
	Ce symbole indique la présence d'une haute tension à l'intérieur. Tout contact avec une pièce interne de l'appareil présente un danger.	
	Ce symbole vous informe qu'une documentation importante relative au fonctionnement et à l'entretien est fournie avec le produit.	
	Produit de catégorie II : Ce symbole indique qu'il ne nécessite pas une connexion de sécurité à la terre (masse). Si ce symbole n'est pas présent sur un produit équipé d'un cordon d'alimentation, le produit DOIT être raccordé à la terre de manière fiable à des fins de protection.	
	Tension CA : Ce symbole indique que la tension nominale est la tension CA.	
	Tension CC : Ce symbole indique que la tension nominale est la tension CC.	
	Attention, consultez les instructions aux fins d'utilisation : Ce symbole indique à l'utilisateur qu'il doit consulter le guide d'utilisation pour avoir de l'information au sujet de la sécurité.	

## AVERTISSEMENT

- Afin de diminuer les risques d'incendie ou de choc électrique, n'exposez pas cet appareil à la pluie ou à l'humidité.
- Pour éviter des blessures, cet appareil doit être solidement fixé au plancher/au mur conformément aux directives d'installation.

## MISE EN GARDE

- Veillez à éviter toute projection sur l'appareil. Ne placez jamais de récipients contenant un liquide (ex. : vase) dessus.
- La prise d'alimentation fait office de système de déconnexion. Elle doit donc rester disponible en permanence.

## ATTENTION (Pour le Canada)

L'émetteur/récepteur exempt de licence contenu dans le présent appareil est conforme aux CNR d'Innovation, Sciences et Développement économique Canada applicables aux appareils radio exempts de licence. L'exploitation est autorisée aux deux conditions suivantes :

- 1) L'appareil ne doit pas produire de brouillage;
- 2) L'appareil doit accepter tout brouillage radioélectrique subi, même si le brouillage est susceptible d'en compromettre le fonctionnement.

Cet appareil et son ou ses antennes ne doivent pas être installés à proximité ou être utilisés conjointement avec une autre antenne ou un autre émetteur.

Le dispositif pourrait automatiquement cesser d'émettre en cas d'absence d'informations à transmettre, ou une défaillance opérationnelle. Notez que ce n'est pas l'intention d'interdire la transmission des informations de contrôle ou de signalisation ou l'utilisation de codes répétitifs lorsque requis par la technologie.

**Cet appareil numérique de la classe B est conforme à la norme NMB-003 du Canada.**

## **Declaration d'exposition aux radiations:**

Cet équipement est conforme aux limites d'exposition aux rayonnements IC RSS-102 établies pour un environnement non contrôlé. Cet équipement doit être installé et utilisé avec un minimum de 20 cm de distance entre la source de rayonnement et votre corps.

## **Consignes de sécurité importantes**

Lisez attentivement ces consignes avant d'utiliser l'appareil. Veillez à respecter toutes les consignes répertoriées ci-après. Conservez ces instructions à portée de main pour vous y référer ultérieurement.

1. Lisez attentivement ces consignes.
2. Conservez-les précieusement.
3. Tenez compte de tous les avertissements mentionnés.
4. Respectez toutes les instructions sans exception.
5. N'utilisez pas cet appareil à proximité de l'eau.
6. Nettoyez-le à l'aide d'un tissu sec.
7. Ne bloquez pas les ouvertures de ventilation. Installez l'appareil conformément aux instructions du fabricant.
8. N'installez pas le lecteur à proximité d'une source de chaleur de type radiateur, registre de chaleur, cuisinière ou tout autre appareil (y compris les récepteurs AV) générateur de chaleur.
9. Ne désactivez pas le dispositif de sécurité de la fiche de mise à la terre ou de la fiche polarisée. Une fiche polarisée comporte deux lames dont l'une est plus large que l'autre. Une fiche de mise à la terre comporte deux lames et une troisième broche de mise à la terre. La lame la plus large et la troisième broche sont destinées à assurer votre sécurité. Si la fiche fournie ne s'insère pas dans la prise utilisée, faites appel à un électricien pour faire remplacer celle-ci.

10. Placez le cordon d'alimentation de sorte qu'il ne puisse être ni piétiné ni pincé, particulièrement au niveau de la fiche, de la prise de courant et du point de sortie de l'appareil.

11. Utilisez exclusivement les fixations/ accessoires spécifiés par le fabricant.

12. Utilisez exclusivement le meuble à roulettes, le socle, le trépied, le support ou la table recommandés par le fabricant ou vendus avec l'appareil.



Si l'appareil est posé sur un meuble à roulettes, déplacez l'ensemble avec précaution pour éviter de faire tomber le lecteur et de vous blesser.

13. Débranchez l'appareil en cas d'orage ou lorsqu'il est inutilisé pendant une période prolongée.

14. Confiez toutes les réparations à un technicien qualifié. Votre appareil doit impérativement être réparé lorsqu'il a été endommagé de quelque manière que ce soit : détérioration du cordon ou de la fiche d'alimentation, projection de liquide sur l'appareil, chute d'objets à l'intérieur de l'appareil, exposition à la pluie ou à l'humidité, dysfonctionnement, chute.

# PRÉCAUTIONS

1. Assurez-vous que le bloc d'alimentation CA chez vous est conforme aux exigences de puissance figurant sur la plaque d'identification située à en dessous de votre produit. Installez votre produit horizontalement, sur un socle approprié (meuble), en laissant un espace suffisant pour la ventilation sur le pourtour 3~4 po. Faites attention à ne pas obstruer les orifices de ventilation. Ne posez pas l'ensemble sur un amplificateur ou un autre appareil susceptible de chauffer. Cet ensemble est conçu pour une utilisation en continu. Pour éteindre totalement l'appareil, débranchez la fiche c.a. de la prise murale. Débranchez l'appareil si vous prévoyez une longue période d'inactivité.
2. En cas d'orage, débranchez la fiche de l'appareil de la prise murale. Les surtensions occasionnées par l'orage pourraient endommager votre appareil.
3. N'exposez pas l'ensemble aux rayons directs du soleil ou à toute autre source de chaleur. Cela pourrait causer une surchauffe du fil et causer un dysfonctionnement de l'unité.
4. Protégez le produit de l'humidité (comme les vases) et d'une chaleur excessive (comme une cheminée) ou de tout équipement capable de créer des champs magnétiques ou électriques. Débranchez le câble d'alimentation en cas de dysfonctionnement. Votre produit n'est pas prévu pour un usage industriel. Ce produit ne peut être utilisé qu'à des fins personnelles. Une condensation peut se former si le produit ou un disque a été stocké à basse température. Si vous devez transporter l'ensemble pendant l'hiver, attendez environ 2 heures que l'appareil ait atteint la température de la pièce avant de l'utiliser.
5. Les piles utilisées dans ce produit peuvent contenir des produits chimiques dangereux pour l'environnement. Ne jetez pas les piles dans votre poubelle habituelle. Ne vous débarrassez pas des piles en les faisant brûler. Les piles ne doivent pas être court-circuitées, démontées ou subir de surchauffe.  
**MISE EN GARDE :** Le remplacement incorrect des piles peut entraîner un danger d'explosion. Remplacez-les uniquement par des produits similaires ou équivalents.

# SOMMAIRE

<b>01</b>	<b>Vérification des Composants</b>	<b>7</b>
<b>02</b>	<b>Présentation du Produit</b>	<b>8</b>
	Panneau avant/Panneau supérieur du Soundbar	8
	Partie inférieure du panneau du Soundbar	9
<b>03</b>	<b>Utilisation de la Télécommande</b>	<b>10</b>
	Insertion des piles avant d'utiliser la télécommande (2 piles AAA)	10
	Procédure d'utilisation de la télécommande	10
	Utilisation des boutons masqués (boutons ayant plusieurs fonctions)	14
	Caractéristiques de sortie pour les différents modes d'effets sonores	14
	Réglage du volume du Soundbar avec une télécommande du téléviseur	15
<b>04</b>	<b>Branchement du Soundbar</b>	<b>16</b>
	Connexion à l'alimentation électrique	16
	Connexion du kit haut-parleur arrière sans fil Samsung à votre Soundbar	19
<b>05</b>	<b>Utilisation d'une connexion filaire au Téléviseur</b>	<b>20</b>
	Méthode 1. Branchement à l'aide d'un câble optique	20
	Méthode 2. Branchement d'un téléviseur à l'aide d'un câble HDMI	21
<b>06</b>	<b>Utilisation d'une connexion sans fil avec le Téléviseur</b>	<b>23</b>
	Connexion par Bluetooth	23
<b>07</b>	<b>Branchement d'un Périphérique Externe</b>	<b>25</b>
	Méthode 1. Branchement à l'aide d'un câble optique	25
	Méthode 2. Branchement à l'aide d'un câble HDMI	26

<b>08</b>	<b>Connexion à un périphérique de stockage USB</b>	<b>27</b>
<b>09</b>	<b>Branchement d'un Appareil Mobile</b>	<b>28</b>
	Connexion par Bluetooth	28
<b>10</b>	<b>Installation du Support Mural</b>	<b>32</b>
	Précautions d'installation	32
	Composantes murales	32
<b>11</b>	<b>Placement du Soundbar sur un support de Téléviseur</b>	<b>34</b>
<b>12</b>	<b>Mise à jour Logicielle</b>	<b>35</b>
	Comment vérifier la version du micrologiciel	35
	Procédure de mise à jour	35
	Si UPGR ne s'affiche pas	36
<b>13</b>	<b>Dépannage</b>	<b>37</b>
<b>14</b>	<b>Licence</b>	<b>39</b>
<b>15</b>	<b>Avis de Licences Libres</b>	<b>40</b>
<b>16</b>	<b>Remarque Importante Concernant le Service</b>	<b>40</b>
<b>17</b>	<b>Caractéristiques et Guide</b>	<b>41</b>
	Spécifications	41

# 01 VÉRIFICATION DES COMPOSANTS



Unité principale du Soundbar



Caisson de basses

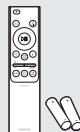

Télécommande/Piles



Cordon d'alimentation  
(Caisson de basses, Soundbar)

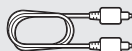

Câble optique



Guide de montage mural



Vis de support



Vis  
(M4 x L10)







Support mural

- Pour obtenir de l'information sur la source d'alimentation et la consommation électrique, veuillez vous reporter à l'étiquette apposée sur le produit. (Étiquette: En dessous ou à l'arrière du produit.)
- Pour acheter des composants supplémentaires ou des câbles en option, veuillez contacter un centre de service Samsung ou le service clientèle Samsung.
- Les accessoires pourraient légèrement différer de ceux figurant sur la photo ci-dessus.
- La conception et les spécifications sont susceptibles d'être modifiées sans préavis.

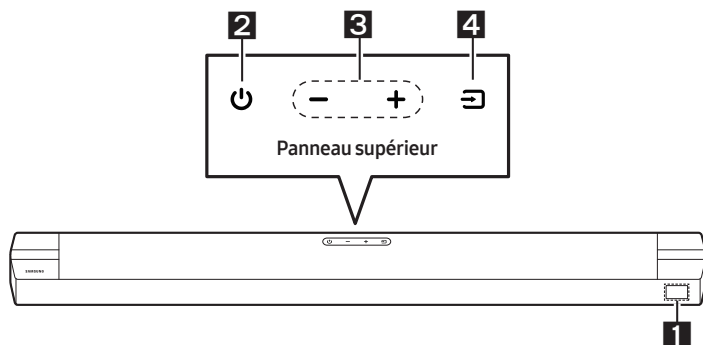
# 02 PRÉSENTATION DU PRODUIT

## Panneau avant/Panneau supérieur du Soundbar



<b>1</b>	<b>Affichage</b> Affiche le statut et le mode actuel du produit.												
<b>2</b>	<b>Bouton  (Alimentation)</b> Permet d'allumer et d'éteindre l'appareil. <ul style="list-style-type: none"><li>• <b>Fonction Auto Power Down</b> L'unité se met automatiquement hors tension dans les situations suivantes.<ul style="list-style-type: none"><li>– Mode <b>TV ARC / HDMI / BT / USB / D.IN</b>: si, pendant 18 minutes, aucun signal audio n'est émis.</li></ul></li></ul>												
<b>3</b>	<b>Bouton  (volume)</b> Permet de régler le volume. <ul style="list-style-type: none"><li>• Une fois réglé, le volume apparaît sur l'affichage avant du Soundbar.</li></ul>												
<b>4</b>	<b>Bouton  (Source)</b> Permet de sélectionner le mode d'entrée source. <table border="1" data-bbox="150 999 950 1222"><thead><tr><th>Mode d'entrée</th><th>Affichage</th></tr></thead><tbody><tr><td>Entrée ARC (HDMI OUT)</td><td>TV ARC</td></tr><tr><td>Entrée HDMI</td><td>HDMI</td></tr><tr><td>Mode BLUETOOTH</td><td>BT</td></tr><tr><td>Mode USB</td><td>USB</td></tr><tr><td>Entrée numérique optique</td><td>D.IN</td></tr></tbody></table> <ul style="list-style-type: none"><li>• Pour activer le mode «<b>BT PAIRING</b>», définissez la source sur le mode «<b>BT</b>», puis appuyez sur le bouton  (<b>Source</b>) et maintenez-le appuyé pendant plus de 5 secondes.</li></ul>	Mode d'entrée	Affichage	Entrée ARC (HDMI OUT)	TV ARC	Entrée HDMI	HDMI	Mode BLUETOOTH	BT	Mode USB	USB	Entrée numérique optique	D.IN
Mode d'entrée	Affichage												
Entrée ARC (HDMI OUT)	TV ARC												
Entrée HDMI	HDMI												
Mode BLUETOOTH	BT												
Mode USB	USB												
Entrée numérique optique	D.IN												

- Lorsque vous branchez le cordon c.a., la touche de mise en fonction s'activera dans un délai de 4 à 6 secondes.
- Lorsque vous mettez cet appareil sous tension, un délai de 4 à 5 secondes précède l'émission du son.
- Si vous souhaitez restituer le son uniquement du Soundbar, vous devez mettre les haut-parleurs du téléviseur hors fonction dans le menu de réglage du son de votre téléviseur. Reportez-vous au manuel fourni avec votre téléviseur.

## Partie inférieure du panneau du Soundbar

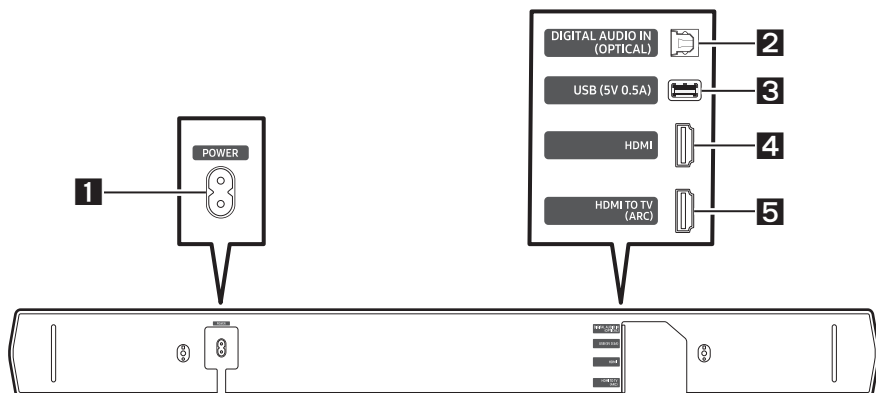

<b>1</b>	<b>POWER</b> Branchez le cordon d'alimentation de la barre de son.
<b>2</b>	<b>DIGITAL AUDIO IN (OPTICAL)</b> Se branche à la sortie numérique (optique) d'un périphérique externe.
<b>3</b>	<b>USB (5V 0.5A)</b> Se branche à un périphérique USB pour lire des morceaux de ce périphérique via le Soundbar.
<b>4</b>	<b>HDMI</b> Permet d'entrer simultanément des signaux vidéo et audio numériques à l'aide d'un câble HDMI (non fourni). Se branche à la sortie HDMI d'un périphérique externe.
<b>5</b>	<b>HDMI TO TV (ARC)</b> Se branche au raccord HDMI (ARC) d'un téléviseur.

- Ne raccordez pas cette unité ou d'autres composants à une prise secteur CA tant que tous les composants ne sont pas connectés.



# 03 UTILISATION DE LA TÉLÉCOMMANDE



## Insertion des piles avant d'utiliser la télécommande (2 piles AAA)

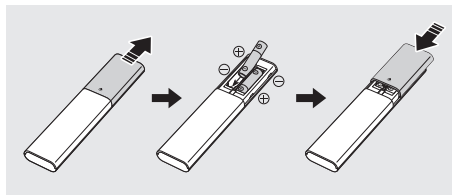

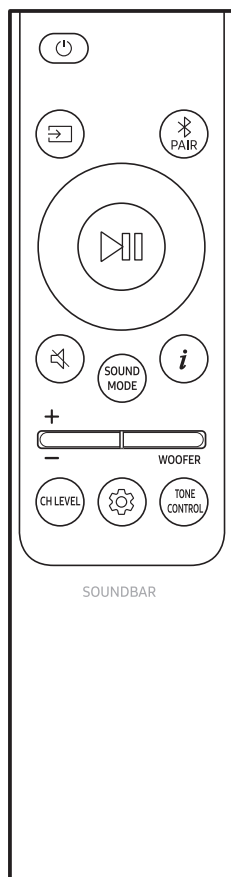

Faites glisser le panneau arrière dans le sens de la flèche jusqu'à ce qu'il soit complètement retiré. Insérez 2 piles AAA (1,5 V) de manière à ce qu'elles soient bien orientées. Refaites glisser le panneau arrière dans sa position initiale.



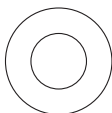
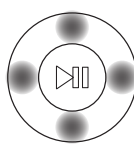





## Procédure d'utilisation de la télécommande

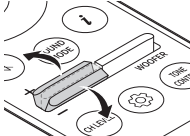
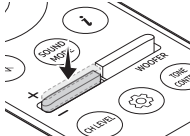

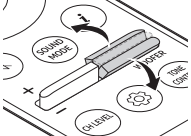
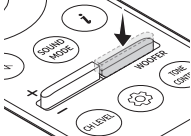
 <b>Alimentation</b>	Permet d'allumer et d'éteindre le Soundbar.
 <b>Source</b>	Appuyez sur ce bouton pour sélectionner une source connectée au Soundbar.
 <b>Bluetooth PAIR</b>	Mettez le Soundbar en mode association Bluetooth. Appuyez sur le bouton <b>PAIR</b> et attendez que l'écran « <b>BT PAIRING</b> » se connecte à un nouvel appareil Bluetooth.
 <b>Haut/Bas/ Gauche/ Droite</b>	 <b>Appuyez sur les zones indiquées pour sélectionner le bouton du Haut/Bas/Gauche/Droite.</b> Appuyez sur le bouton du Haut/Bas/Gauche/Droite pour sélectionner ou définir des fonctions. <ul style="list-style-type: none"><li>• <b>Répéter</b> Pour utiliser la fonction Répéter en mode «<b>USB</b>», appuyez sur le bouton du <b>Haut</b>.</li><li>• <b>Passer un morceau</b> Appuyez sur le bouton de <b>Droite</b> pour sélectionner le prochain morceau. Appuyez sur le bouton de <b>Gauche</b> pour sélectionner le morceau précédent.</li><li>• <b>ID SET</b> Maintenez le bouton <b>Haut</b> enfoncé pendant 5 secondes pour terminer <b>ID SET</b> (lors de la connexion d'un caisson de basses sans fil ou de haut-parleurs arrière sans fil).</li></ul>

 <b>Lecture/Pause</b>	<p>Appuyez sur le bouton ►   pour mettre temporairement un morceau en pause. Si vous appuyez à nouveau sur le bouton, la lecture du fichier de musique reprend.</p>
 <b>Mise en sourdine</b>	<p>Appuyez sur la touche  (<b>Mise en sourdine</b>) pour désactiver le son. Appuyez de nouveau sur la touche pour activer le son.</p>
 <b>SOUND MODE</b>	<p>En appuyant sur le bouton, vous pouvez sélectionner le mode de son souhaité.</p> <p><b>SURROUND SOUND → BASS BOOST → GAME → ADAPTIVE SOUND → DTS VIRTUAL:X → STANDARD</b></p> <ul style="list-style-type: none"> <li>– <b>SURROUND SOUND</b> Fournit un champ sonore plus étendu que la norme.</li> <li>– <b>BASS BOOST</b> Mode champ sonore mettant l'accent sur les basses.</li> <li>– <b>GAME</b> Émet un son stéréoscopique afin de vous plonger dans le feu de l'action lorsque vous jouez.</li> <li>– <b>ADAPTIVE SOUND</b> Analyse le contenu en temps réel et fournit automatiquement le champ sonore optimal en fonction des caractéristiques du contenu.</li> <li>– <b>DTS VIRTUAL:X</b> Son 3D immersif à partir de n'importe quel contenu.</li> <li>– <b>STANDARD</b> Émet le son d'origine.</li> </ul> <ul style="list-style-type: none"> <li>• <b>DRC (Dynamic Range Control)</b> Utilisez la fonction DRC pour la lecture de fichiers audio au format Dolby Digital ou DTS. Maintenez enfoncé le bouton <b>SOUND MODE</b> pendant plus de 5 secondes pendant que le Soundbar est hors tension pour activer ou désactiver la fonction DRC (commande de portée dynamique). Quand la fonction DRC est activée, les sons forts sont limités. (Il peut se produire une distorsion du son.)</li> <li>• <b>Bluetooth Power</b> Cette fonction est activée automatiquement sur le Soundbar lors de la réception d'une demande de connexion depuis un appareil Bluetooth ou un téléviseur connecté précédemment. Le paramètre est activé par défaut. <ul style="list-style-type: none"> <li>– Appuyez sur le bouton <b>SOUND MODE</b> et maintenez-le enfoncé pendant plus de 5 secondes alors que le Soundbar est sous tension pour désactiver la fonction Bluetooth Power.</li> </ul> </li> </ul>
 <b>Info</b>	<p>Appuyez sur ce bouton pour afficher l'information sur la fonction active ou sur le codec disponible.</p>

 <p><b>Volume</b></p>	<p>Faites basculer ce bouton vers le haut ou vers le bas pour régler le volume.</p>  <ul style="list-style-type: none"> <li>• <b>Mise en sourdine</b> Appuyez sur le bouton <b>Volume</b> pour couper le son. Appuyez à nouveau sur le bouton pour rétablir le son.</li> </ul> 
 <p><b>WOOFER</b> <b>NIVEAU du</b> <b>WOOFER</b> <b>(BASSES)</b></p>	  <p>Faites basculer ce bouton vers le haut ou vers le bas pour régler le niveau du haut-parleur (basses) sur -12 ou entre -6 et +6. Pour régler le niveau de volume du haut-parleur (basses) sur 0 (par défaut), appuyez sur ce bouton.</p>
 <p><b>CH LEVEL</b></p>	<p>En appuyant sur le bouton, vous pouvez ajuster le volume de chaque haut-parleur.</p> <ul style="list-style-type: none"> <li>• Appuyez sur le bouton pour sélectionner <b>CENTER LEVEL</b> ou <b>SIDE LEVEL</b>, puis ajustez le volume entre -6 et +6 en utilisant les boutons <b>Haut/Bas</b>.</li> <li>• Si les haut-parleurs arrière (vendus séparément) sont connectés, le réglage <b>REAR LEVEL</b> est disponible. Pour régler le volume <b>REAR LEVEL</b> entre -6 et +6 en utilisant les boutons <b>Haut/Bas</b>.</li> </ul>
 <p><b>Contrôle du son</b></p>	<p>En appuyant sur le bouton, vous pouvez régler la fonction audio. Vous pouvez modifier les paramètres à l'aide des boutons <b>Haut/Bas</b>.</p> <p><b>VOICE ENHANCE → NIGHT MODE → SYNC → SOUND GROUPING → PRIVATE REAR</b></p> <ul style="list-style-type: none"> <li>– <b>VOICE ENHANCE</b> Ce mode vous permet de mieux entendre les dialogues dans les films et à la télévision.</li> <li>– <b>NIGHT MODE</b> Ce mode est optimisé pour un visionnement nocturne lorsque les paramètres sont réglés de façon à baisser le volume tout en préservant la clarté des dialogues.</li> <li>– <b>SYNC</b> Si la vidéo du téléviseur et l'audio du Soundbar ne sont pas synchronisés, appuyez sur le bouton  (<b>Contrôle du son</b>) pour sélectionner <b>SYNC</b>, puis réglez le retard de l'audio entre 0 et 300 millisecondes à l'aide des boutons <b>Haut/Bas</b>. (Non disponible en mode «<b>USB</b>» ou «<b>BT</b>».)</li> </ul>



## Contrôle du son

### – SOUND GROUPING

Le système audio composé principalement d'une barre de son et d'enceintes arrière (vendues séparément) offre une reproduction sonore impeccable, exempte d'effets ambiophoniques. Il constitue ainsi l'option optimale pour les grands rassemblements d'amateurs de musique se déroulant dans des lieux spacieux.

- Ce menu est activé dans un premier temps lorsque les enceintes arrière sont branchées. Il demeure ensuite accessible, même si ces enceintes sont débranchées.
- L'activation de la fonction d'égalisation sonore permet d'uniformiser le son entre les différents modes sonores.
- Seuls quelques systèmes prédéfinis (selon le modèle) diffusent le son à partir de la barre de son principale et des enceintes arrière.

### – PRIVATE REAR SOUND

Ce mode vous permet d'écouter le son uniquement à partir des enceintes arrière (vendues séparément) en tout confort sans interférences extérieures.

- Si vous activez ce mode, le son ne sort plus de la barre de son principale et du caisson de basses. Le son sort uniquement du canal avant des enceintes arrière.
  - Si vous activez le son arrière privé, il n'y a aucune différence entre les modes sonores.
  - La fonction s'éteint lorsque l'alimentation est coupée ou que la connexion avec les enceintes arrière est perdue. The menu is activated only when the Rear Speakers are connected.
  - Ce mode est automatiquement désactivé et devient indisponible lorsque la fonction **Q-Symphony** est activée.
- Les fonctions audio **NIGHT MODE** et **VOICE ENHANCE** peuvent être activées et désactivées **ON/OFF** à l'aide des boutons **Haut/Bas**.
  - Maintenez le bouton  (**Contrôle du son**) enfoncé environ 5 secondes pour régler le son pour chaque bande de fréquence. Vous pouvez utiliser les boutons **Gauche/Droite** pour sélectionner les fréquences suivantes : 150 Hz, 300 Hz, 600 Hz, 1,2 kHz, 2,5 kHz, 5 kHz et 10 kHz. Vous pouvez également définir chaque fréquence sur une valeur allant de -6 à +6 à l'aide des touches **Haut/Bas**. (Veillez à ce que le mode son soit défini sur «**STANDARD**».)





## TONE CONTROL

En appuyant sur le bouton, vous pouvez ajuster le volume des aigus ou des basses.

- Appuyez sur le bouton **TREBLE** ou **BASS**, puis réglez le volume entre -6 et +6 à l'aide des boutons **Haut/Bas**. Une fois le niveau des basses modifié, le niveau du caisson de basses est ajusté en conséquence.

## Utilisation des boutons masqués (boutons ayant plusieurs fonctions)

Bouton masqué		Page de référence
Bouton de la télécommande	Fonction	
WOOFER (Haut)	Activer/Désactiver la fonction Télécommande de votre téléviseur (mode veille)	page 15
Gauche	Activation/Désactivation de la connexion automatique du téléviseur (BT Prêt)	page 24
Haut	ID SET	page 10
 (Contrôle du son)	EQ 7 bandes	page 13
SOUND MODE	DRC ON/OFF (mode veille)	page 11
	Activation/désactivation de Bluetooth Power	page 11
 PAIR	Multiconnexion Bluetooth activée/désactivée (mode veille)	page 31

## Caractéristiques de sortie pour les différents modes d'effets sonores

Effet		Entrée	Sortie	
			Sans le haut-parleur arrière sans fil	Avec le haut-parleur arrière sans fil
 SOUND MODE	SURROUND SOUND	2.0 canaux	5.1 canaux	7.1 canaux
		5.1 canaux	5.1 canaux	7.1 canaux
	BASS BOOST	2.0 canaux	5.1 canaux	7.1 canaux
		5.1 canaux	5.1 canaux	7.1 canaux
	GAME	2.0 canaux	5.1 canaux	7.1 canaux
		5.1 canaux	5.1 canaux	7.1 canaux
	ADAPTIVE SOUND	2.0 canaux	5.1 canaux	7.1 canaux
		5.1 canaux	5.1 canaux	7.1 canaux
	DTS VIRTUAL:X	2.0 canaux	5.1 canaux	5.1 canaux
		5.1 canaux	5.1 canaux	5.1 canaux
	STANDARD	2.0 canaux	2.1 canaux	2.1 canaux
		5.1 canaux	5.1 canaux	5.1 canaux







- Le haut-parleur arrière sans fil Samsung peut être acheté séparément. Pour vous en procurer un, contactez le fournisseur auprès duquel vous avez acheté le Soundbar.
- Les haut-parleurs arrière ne produisent aucun son par la sortie du canal 2 lorsque le mode **STANDARD** est utilisé. Pour activer le son des haut-parleurs arrière, réglez le mode d'effet à **SURROUND SOUND**.

# Réglage du volume du Soundbar avec une télécommande du téléviseur

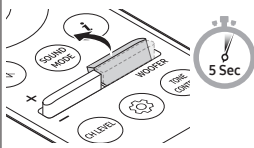
Contrôlez le volume du Soundbar à l'aide de la télécommande du téléviseur.

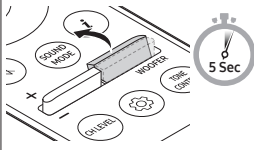
- Cette fonction ne peut être utilisée qu'avec des télécommandes infrarouges. Les télécommandes Bluetooth (télécommandes qui nécessitent un appairage) ne sont pas prises en charge.
- Réglez le haut-parleur du téléviseur sur **Haut-p. externe** pour utiliser cette fonction.
- Fabricants qui utilisent cette fonction : Samsung, VIZIO, LG, Sony, Sharp, PHILIPS, PANASONIC, TOSHIBA, Hisense, RCA

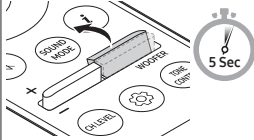
1. Éteignez le Soundbar.
2. Appuyez sur le bouton **WOOFER** et maintenez-le enfoncé pendant 5 secondes.  
À chaque fois que vous faites basculer le bouton **WOOFER** vers le haut et le maintenez enfoncé pendant 5 secondes, le mode change, dans l'ordre suivant : «**OFF-TV REMOTE**» (Mode par défaut), «**SAMSUNG-TV REMOTE**», «**ALL-TV REMOTE**».

Bouton de la télécommande	Écran	État
	(Mode par défaut) <b>OFF-TV REMOTE</b> 	Télécommande du téléviseur désactivée.
	<b>SAMSUNG-TV REMOTE</b> 	Télécommande infrarouge du téléviseur Samsung activée.
	<b>ALL-TV REMOTE</b> 	Télécommande infrarouge du téléviseur tiers activée.

# 04 BRANCHEMENT DU SOUNDBAR

## Connexion à l'alimentation électrique

Utilisez les composants d'alimentation pour connecter le caisson de basses et la barre de son à une prise électrique dans l'ordre suivant :

1. Connectez l'extrémité **A** du cordon d'alimentation au caisson de basses et l'extrémité **B** à la prise murale.
2. Connectez l'extrémité **A** du cordon d'alimentation à la barre de son et l'extrémité **B** à la prise murale.

Consultez les illustrations ci-dessous.

- Pour plus d'informations sur l'alimentation électrique requise et la consommation d'énergie, consultez l'étiquette apposée sur le produit. (Étiquette : En dessous ou à l'arrière du produit.)

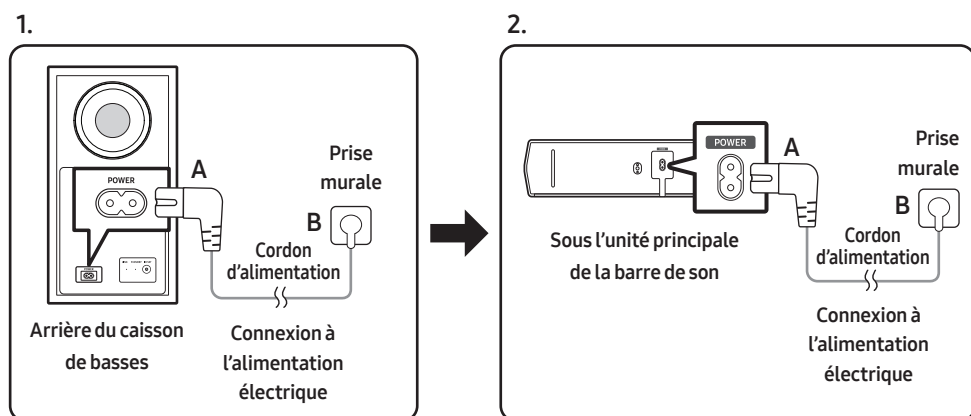

- Connectez d'abord l'alimentation au caisson de basses. Le caisson de basses sera automatiquement connecté lors de l'allumage de la barre de son.
- Si vous débranchez et rebranchez le cordon d'alimentation lorsque le produit est allumé, la barre de son s'allume automatiquement.

## Connexion manuelle du caisson des basses en cas d'échec de la connexion automatique

### Avant d'effectuer la procédure de connexion manuelle ci-dessous :

- Vérifiez que les câbles d'alimentation sont correctement branchés sur le Soundbar et le caisson des basses.
- Assurez-vous que le Soundbar est allumé.

1. Appuyez sur le bouton **ID SET** situé à l'arrière du caisson des basses et maintenez-le appuyé pendant au moins 5 secondes.
  - Le voyant rouge situé à l'arrière du caisson des basses s'éteint et le voyant bleu clignote.

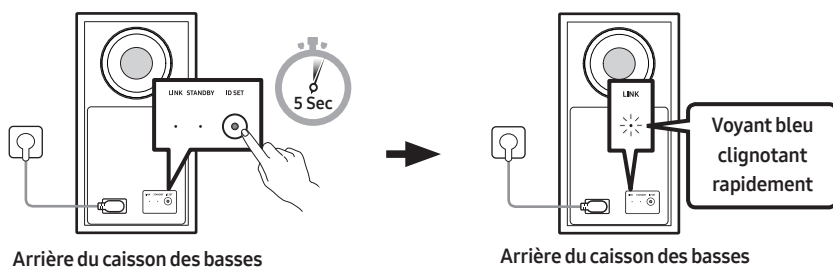

2. Appuyez d'abord sur le bouton de la télécommande pour allumer l'écran. Appuyez sur la touche **Haut** de la télécommande et maintenez-le enfoncé pendant au moins 5 secondes.
  - Le message **ID SET** apparaît sur l'écran du Soundbar pendant un moment, puis disparaît.
  - Le Soundbar est mis sous tension automatiquement lorsque **ID SET** est terminé.

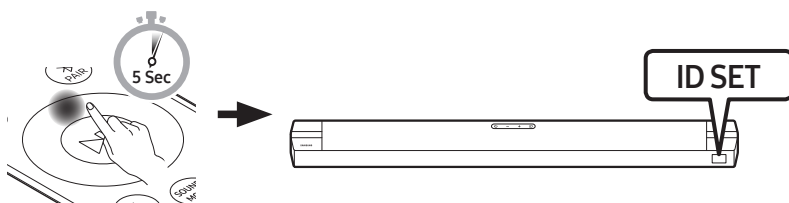

3. Vérifiez que le voyant LINK est bleu fixe (connexion établie).

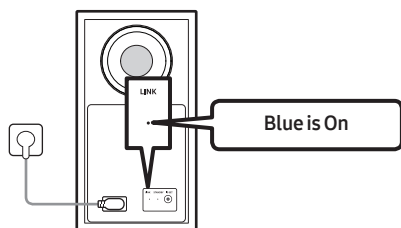

Le voyant LINK cesse de clignoter et s'allume en bleu fixe lorsqu'une connexion est établie entre le Soundbar et le caisson de basses sans fil.

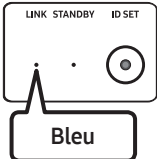
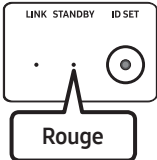
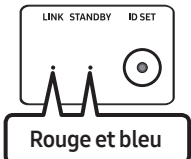

## Voyants DEL à l'arrière du caisson des basses

DEL	Statut	Description	Résolution
	Activé	Connexion établie (fonctionnement normal)	-
	Clignotant	Récupération de la connexion	Vérifiez si le câble d'alimentation branché à l'unité principale du Soundbar est bien connecté ou patientez 5 minutes. Si le clignotement persiste, essayez de connecter manuellement le caisson de basses. Voir page 17.
	Activé	Veille (unité principale du Soundbar éteinte)	Vérifiez que le câble d'alimentation est bien branché sur l'unité principale du Soundbar.
		Échec de la connexion	Rebranchez le produit. Reportez-vous aux instructions relatives au branchement manuel à la page 17.
	Clignotant	Dysfonctionnement	Recherchez les coordonnées du Centre de service Samsung dans le manuel.

### REMARQUES

- Ne branchez pas le cordon d'alimentation de ce produit ou de votre téléviseur à une prise murale tant que tous les composants ne sont pas connectés.
- Avant de déplacer ou d'installer ce produit, veillez à couper l'alimentation et à débrancher le cordon d'alimentation.
- Si l'unité principale est mise hors tension, le caisson des basses sans fil passe en mode veille, et la DEL de STANDBY à l'arrière devient rouge après avoir clignoté en bleu plusieurs fois.
- Si vous utilisez un dispositif qui utilise la même fréquence que le Soundbar près du Soundbar, des interférences peuvent provoquer des interruptions du son.
- La distance maximale de transmission du signal sans fil de l'unité principale est d'environ 32,8 pi (10 m), mais peut varier en fonction de votre environnement d'utilisation. Si un mur métallique ou en béton armé se trouve entre l'unité principale et le caisson des basses sans fil, il est possible que le système ne fonctionne pas, car le signal sans fil ne peut pas traverser le métal.

## **PRÉCAUTIONS**

- Les antennes de réception sans fil sont intégrées au caisson des basses sans fil. Maintenez les unités à l'écart de l'eau et de l'humidité.
- Pour des performances d'écoute optimales, assurez-vous que la zone entourant le caisson des basses sans fil et le module récepteur sans fil (vendu séparément) soit libre de tout obstacle.

## **Connexion du kit haut-parleur arrière sans fil Samsung à votre Soundbar**

Passez à un véritable son ambiophonique sans fil en connectant le haut-parleur arrière sans fil Samsung (SWA-9250S, vendu séparément) à votre Soundbar.

Pour plus d'informations sur les connexions, veuillez consulter le manuel d'utilisation du haut-parleur arrière sans fil Samsung.

# 05 UTILISATION D'UNE CONNEXION FILAIRE AU TÉLÉVISEUR

Diffusez le son de votre téléviseur par le Soundbar à l'aide de connexion filaires ou sans fil.

- Lorsque le Soundbar est connecté à un téléviseur Samsung sélectionné, il peut être contrôlé à l'aide de la télécommande du téléviseur.
  - Cette fonction est prise en charge par les téléviseurs Samsung Smart sortis en 2017 ou après et qui prennent en charge le Bluetooth lors de la connexion du Soundbar au téléviseur à l'aide d'un câble optique.
  - Cette fonction vous permet également d'utiliser le menu du téléviseur pour régler le son et d'autres paramètres, ainsi que le volume et la mise en sourdine.

## Méthode 1. Branchement à l'aide d'un câble optique

### Liste de contrôle de pré-connexion

- Lorsque le câble HDMI et le câble optique sont tous les deux connectés, le signal HDMI est reçu en premier.
- Lorsque vous utilisez un câble optique et que les bornes ont leurs caches, assurez-vous de retirer les caches.



- Si vous utilisez un câble optique, le mode «**D.IN**» doit être sélectionné.

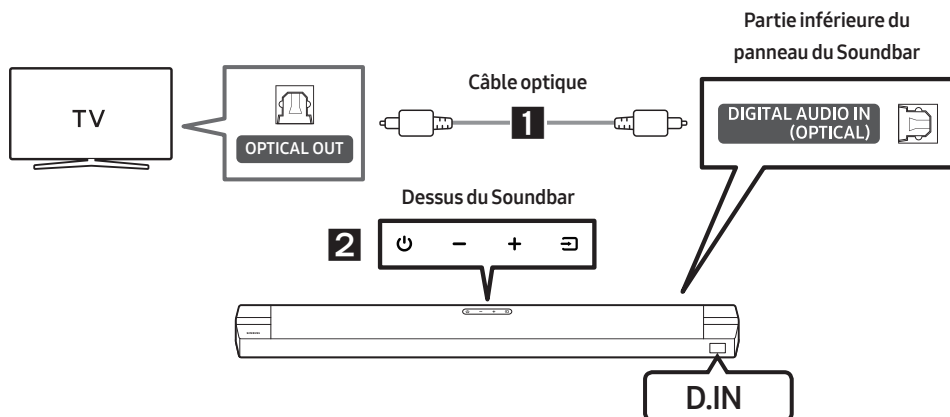



1. Branchez le connecteur **DIGITAL AUDIO IN (OPTICAL)** du Soundbar sur le connecteur OPTICAL OUT du téléviseur avec un câble optique numérique.
2. Appuyez sur le bouton (**Source**) du panneau supérieur ou de la télécommande, puis sélectionnez le mode «**D.IN**».
3. Le son du téléviseur est émis par le Soundbar.

## Méthode 2. Branchement d'un téléviseur à l'aide d'un câble HDMI

### ⚠ ATTENTION

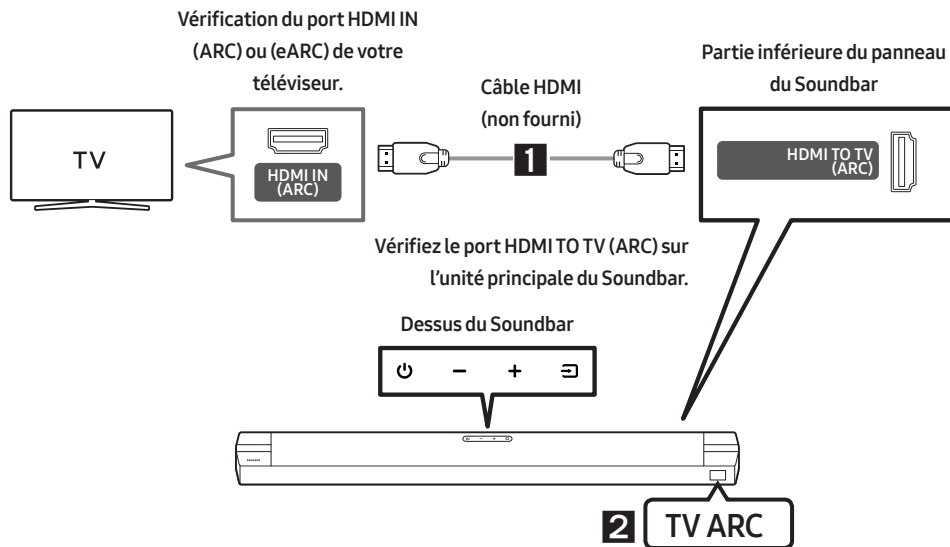
- Lorsque le câble HDMI et le câble optique sont tous les deux connectés, le signal HDMI est reçu en premier.
- Pour connecter le câble HDMI entre le téléviseur et le Soundbar, assurez-vous de connecter les bornes marquées ARC. Sinon, le son du téléviseur risque de ne pas être émis.
- Il est recommandé d'utiliser un câble HDMI approuvé par l'organisme HDMI.org.



1. Allumez le Soundbar et le téléviseur, puis branchez le câble HDMI (non fourni) comme indiqué sur l'image.
2. «TV ARC» s'affiche sur l'écran d'affichage de l'unité principale du Soundbar et le son du téléviseur est diffusé.
  - Si le son du téléviseur est inaudible, appuyez sur le bouton  (Source) de la télécommande ou sur le dessus du Soundbar pour basculer en mode «TV ARC». L'écran affiche «TV ARC» et le son du téléviseur est émis.
  - Si l'option «TV ARC» ne s'affiche pas sur l'écran du Soundbar, vérifiez que le câble HDMI (non fourni) est connecté au bon port.
  - Utilisez les boutons de volume de la télécommande du téléviseur pour régler le volume du Soundbar.

## REMARQUES

- HDMI est une interface qui permet la transmission numérique de données vidéo et audio avec un seul connecteur.
- Si le téléviseur dispose d'un port ARC, connectez le câble HDMI au port HDMI IN (ARC).
- Nous vous recommandons d'utiliser un câble HDMI sans noyau si possible. Si vous utilisez un câble HDMI avec noyau, utilisez-en un dont le diamètre est inférieur à 0,55 po (14 mm).
- Cette fonction n'est pas disponible si le câble HDMI ne prend pas en charge l'ARC.
- Lorsque le son d'une diffusion est encodé en Dolby Digital et que le paramètre «Format audio de sortie numérique» est défini sur PCM sur votre téléviseur, nous recommandons de changer ce paramètre en le définissant sur Dolby Digital. Une fois que vous avez modifié le paramètre sur le téléviseur, vous pouvez profiter d'une meilleure qualité sonore. (Le menu du téléviseur peut utiliser différents termes pour Dolby Digital et PCM, selon le fabricant du téléviseur.)

## Utilisation de la fonction Q-Symphony

- Lorsque la barre de son est connectée à un téléviseur Samsung doté de la technologie Q-Symphony, vous pouvez diffuser le son simultanément via la barre de son et le téléviseur. La fonction Q-Symphony combine le son de la barre de son et celui du téléviseur pour créer un effet ambiophonique plus riche et plus immersif, vous plongeant au cœur de l'action.
- Lorsque la barre de son est connectée, le menu « **Q-Symphony** » apparaît sur le téléviseur. (Le message affiché peut varier selon le modèle de téléviseur.) (Paramètres (⚙️) → Tous les paramètres (⚙️) → Son → Sortie audio)
- Exemple de menu du téléviseur : **Q-Symphony**

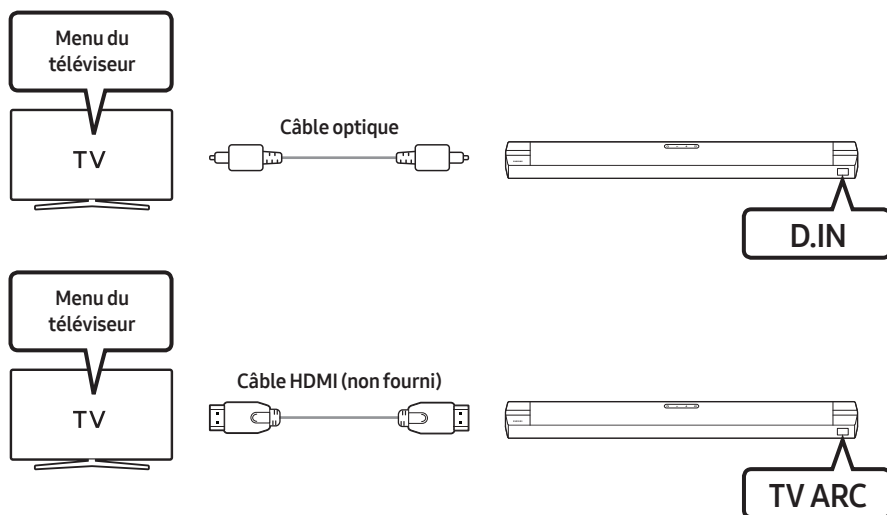

## REMARQUES

- Le fonctionnement dépend du codec pris en charge par le téléviseur.
- Cette fonction est prise en charge uniquement lorsque le câble HDMI (non fourni) ou le câble optique est connecté
- Cette fonction est disponible sur certains téléviseurs Samsung et sur certains modèles de Soundbar.

# 06 UTILISATION D'UNE CONNEXION SANS FIL AVEC LE TÉLÉVISEUR

## Connexion par Bluetooth

Lorsqu'un téléviseur est connecté par Bluetooth, vous pouvez profiter du son stéréo sans vous encombrer avec des câbles.

- Un seul téléviseur peut être connecté à la fois.

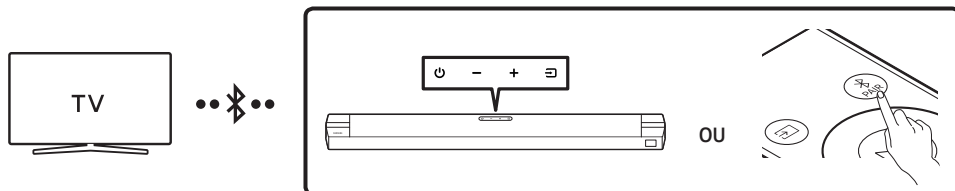

### Connexion initiale

1. Appuyez sur le bouton **PAIR** de la télécommande pour accéder au mode «**BT PAIRING**».  
(OU) a. Appuyez sur le bouton **Source** du panneau supérieur, puis sélectionnez «**BT**». «**BT**» passe automatiquement à «**BT PAIRING**» en quelques secondes ou à «**BT READY**» s'il y a un enregistrement de connexion.  
b. Lorsque «**BT READY**» apparaît, appuyez sur le bouton **Source** du panneau supérieur du Soundbar et maintenez-le enfoncé pendant plus de 5 secondes pour afficher «**BT PAIRING**».
2. Sélectionnez le mode Bluetooth sur le téléviseur. (Pour plus d'informations, reportez-vous au manuel du téléviseur.)
3. Sélectionnez «**[AV] B-Series Soundbar**» dans la liste affichée sur l'écran du téléviseur. Lorsqu'un Soundbar est disponible, il a le statut «**Needs Pairing**» ou «**Paired**» dans la liste des périphériques Bluetooth du téléviseur. Pour se connecter au Soundbar, sélectionnez le message et établissez une connexion.
  - Lorsque le téléviseur est connecté, **[Nom du téléviseur]** → «**BT**» s'affiche sur l'écran situé à l'avant du Soundbar.
4. Le son du téléviseur est désormais diffusé sur le Soundbar.

### En cas d'échec de la connexion du périphérique

- Si l'entrée correspondant au Soundbar précédemment connecté (par ex., «**[AV] B-Series Soundbar**» figure dans la liste, supprimez-la.
- Répétez ensuite les étapes 1 à 3.

### REMARQUE



- Une fois que vous avez connecté le Soundbar à votre téléviseur la première fois, utilisez le mode «**BT READY**» pour la reconnexion.

## Déconnexion du Soundbar du téléviseur

Appuyez sur le bouton  (**Source**) du panneau supérieur ou de la télécommande, puis sélectionnez n'importe quel mode sauf «**BT**».

- La déconnexion prend du temps car le téléviseur doit recevoir une réponse du Soundbar. (Le temps requis peut différer en fonction du modèle du téléviseur.)
- Pour annuler la connexion Bluetooth automatique entre le Soundbar et le téléviseur, appuyez sur la touche **Gauche** de la télécommande pendant 5 secondes en mode «**BT READY**». (La fonction passe de Activé à Désactivé)

## Quelle est la différence entre BT READY et BT PAIRING ?

- **BT READY** : Dans ce mode, vous pouvez rechercher les téléviseurs connectés précédemment ou brancher un appareil mobile précédemment connecté dans le Soundbar.
- **BT PAIRING** : Dans ce mode, vous pouvez connecter un nouvel appareil au Soundbar. (Appuyez sur la touche  **PAIR** de la télécommande ou appuyez sur le bouton  (**Source**) situé sur le dessus du Soundbar et maintenez-le enfoncé pendant plus de 5 secondes pendant que le Soundbar est en mode «**BT**».)

## REMARQUES

- Si vous êtes invité à saisir un code PIN lors de la connexion à un périphérique Bluetooth, entrez <0000>.
- En mode de connexion Bluetooth, la connexion Bluetooth est perdue si la distance entre le Soundbar et le périphérique Bluetooth est supérieure à 32,8 pi (10 m).
- Le Soundbar se désactive automatiquement après avoir passé 18 minutes à l'état Prêt.
- Il se peut que le Soundbar n'effectue pas correctement la recherche ou la connexion Bluetooth dans les cas suivants :
  - En présence d'un champ électrique puissant dans l'environnement du Soundbar.
  - Si deux appareils Bluetooth ou plus sont jumelés simultanément avec le Soundbar.
  - En cas de désactivation, de mauvais positionnement ou de dysfonctionnement du périphérique Bluetooth.
- Les appareils électroniques peuvent créer des interférences radio. Les appareils produisant des ondes électromagnétiques doivent être gardés à distance de l'unité principale du Soundbar, par exemple les micro-ondes, les appareils de réseau sans fil, etc.

# 07 BRANCHEMENT D'UN PÉRIPHÉRIQUE EXTERNE

Connectez un périphérique externe via une connexion filaire ou Bluetooth pour lire le son du périphérique externe via le Soundbar.

## Méthode 1. Branchement à l'aide d'un câble optique

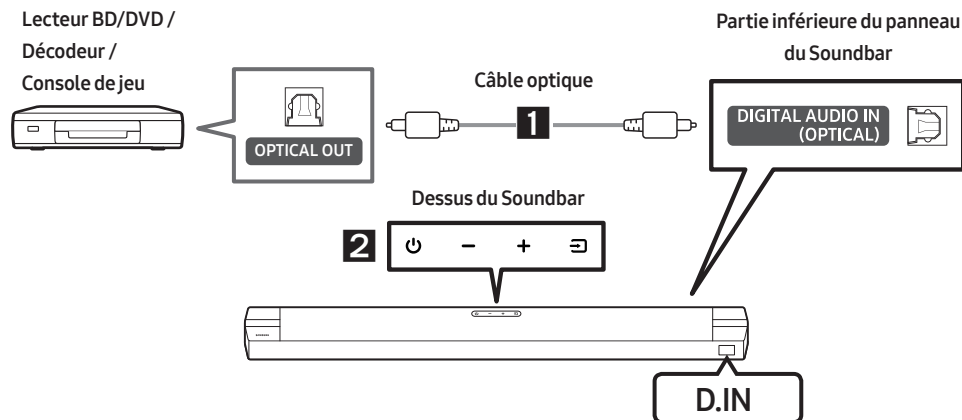

1. Branchez le connecteur **DIGITAL AUDIO IN (OPTICAL)** de l'unité principale sur le connecteur OPTICAL OUT du périphérique source à l'aide d'un câble optique numérique.
2. Sélectionnez le mode «**D.IN**» en appuyant sur le bouton  (**Source**) du panneau supérieur ou de la télécommande.
3. Le son de l'appareil externe est émis par le Soundbar.



## Méthode 2. Branchement à l'aide d'un câble HDMI

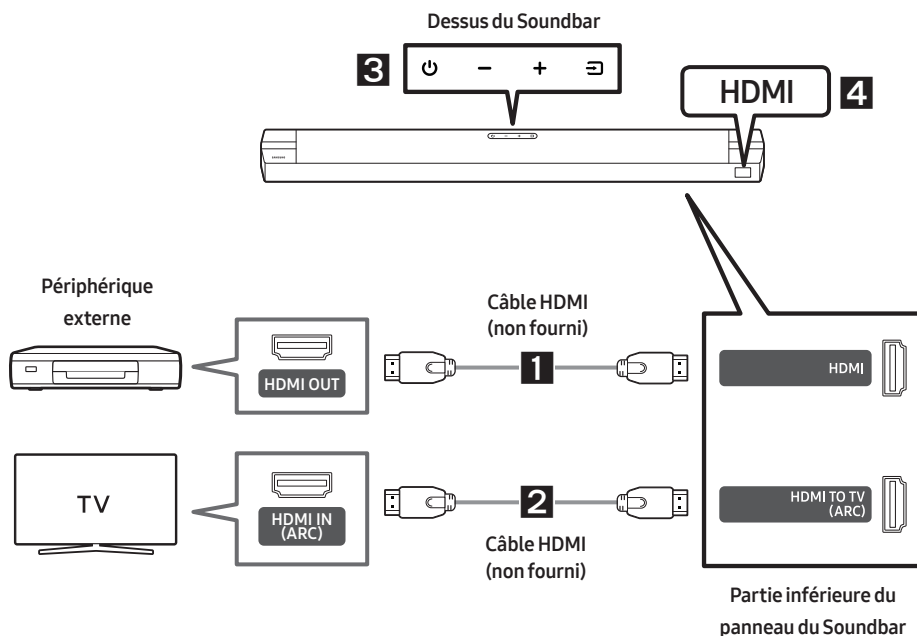

1. Branchez un câble HDMI (non fourni) entre le port **HDMI** au bas du Soundbar et le port HDMI OUT de votre appareil numérique.
2. Branchez un câble HDMI (non fourni) entre le port **HDMI TO TV (ARC)** au bas du Soundbar et le port HDMI IN de votre téléviseur.
3. Appuyez sur le bouton  (**Source**) du panneau supérieur ou de la télécommande, puis sélectionnez «**HDMI**».
4. Le mode «**HDMI**» est affiché sur l'écran d'affichage du Soundbar et le son est diffusé.

# 08 CONNEXION À UN PÉRIPHÉRIQUE DE STOCKAGE USB

Vous pouvez diffuser des morceaux se trouvant sur des périphériques de stockage à l'aide du Soundbar.

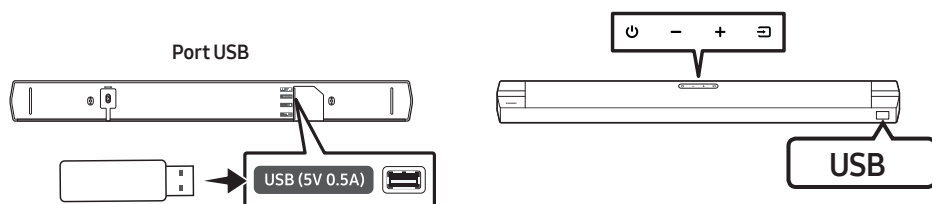

1. Connectez le périphérique USB au port USB situé en bas du produit.
2. Appuyez sur le bouton  (**Source**) du panneau supérieur ou de la télécommande, puis sélectionnez «**USB**».
3. «**USB**» apparaît sur l'écran d'affichage.
4. Diffusez des morceaux à partir du périphérique de stockage via le Soundbar.
  - Le Soundbar se désactive automatiquement (Auto Power Down) si aucun périphérique USB n'est connecté depuis plus de 18 minutes.

## Liste de compatibilité

Rallonge	Codec	Taux d'échantillonnage	Débit binaire
*.mp3	MPEG1 Layer2	32 kHz à 48 kHz	32 à 320 kbps
	MPEG1 Layer3	32 kHz à 48 kHz	32 à 320 kbps
	MPEG2 Layer3	16 kHz à 24 kHz	8 à 160 kbps
	MPEG2.5 Layer3	8 kHz à 12 kHz	8 à 160 kbps
*.ogg	Vorbis	32 kHz à 48 kHz	45 à 500 kbps
*.aac *.m4a *.mp4 (Audio uniquement)	AAC-LC (MPEG2/MPEG4)	32 kHz à 48 kHz	32 à 320 kbps
*.wav	LPCM	32 kHz à 192 kHz	1,024 à 9,216 kbps
*.flac	FLAC	32 kHz à 192 kHz	162 à 8,100 kbps
*.aiff	AIFF	32 kHz à 192 kHz	1,024 à 9,216 kbps

- Si un trop grand nombre de dossiers (environ 200) et de fichiers (environ 2000) sont stockés sur le périphérique USB, le Soundbar peut mettre un certain temps pour accéder aux fichiers et les lire.
- Système de fichiers USB pris en charge : FAT16, FAT32, NTFS

# 09 BRANCHEMENT D'UN APPAREIL MOBILE

## Connexion par Bluetooth

Lorsqu'un appareil mobile est connecté par Bluetooth, vous pouvez profiter du son stéréo sans vous encombrer avec des câbles.

- Lorsque vous connectez un appareil Bluetooth associé alors que le Soundbar est éteint, le Soundbar s'allume automatiquement.
- La connexion est limitée à un téléviseur ou à deux appareils Bluetooth simultanément.

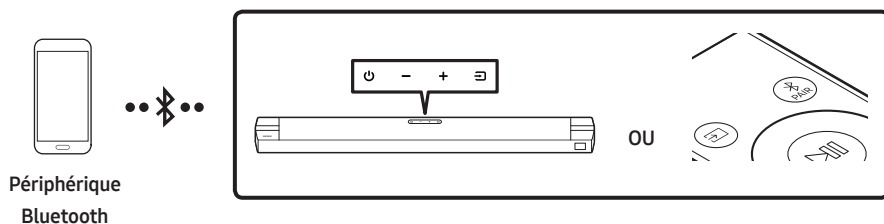

### Connexion initiale

- Lors de la connexion à un nouvel appareil Bluetooth, assurez-vous que l'appareil est à moins de 3,28 pi (1 m) de distance.

1. Appuyez sur le bouton PAIR de la télécommande pour accéder au mode «BT PAIRING».

(OU) a. Appuyez sur le bouton (Source) du panneau supérieur, puis sélectionnez «BT». «BT» passe automatiquement à «BT PAIRING» en quelques secondes ou à «BT READY» s'il y a un enregistrement de connexion.

b. Lorsque «BT READY» apparaît, appuyez sur le bouton (Source) du panneau supérieur du Soundbar et maintenez-le enfoncé pendant plus de 5 secondes pour afficher «BT PAIRING».

2. Sur votre appareil, sélectionnez «[AV] B-Series Soundbar» dans la liste qui apparaît.

- Lorsqu'un Soundbar est connecté au périphérique Bluetooth, [Nom du périphérique Bluetooth] → «BT» apparaît sur l'écran situé à l'avant.

3. Lisez des morceaux depuis le périphérique, connecté par Bluetooth, via le Soundbar.



### En cas d'échec de la connexion du périphérique

- Si l'entrée correspondant au Soundbar précédemment connecté (par ex., «[AV] B-Series Soundbar») figure dans la liste, supprimez-la.
- Répétez ensuite les étapes 1 et 2.

### REMARQUE

- Une fois que vous avez connecté le Soundbar à votre appareil mobile la première fois, utilisez le mode «BT READY» pour la reconnexion.

## Quelle est la différence entre BT READY et BT PAIRING ?

- **BT READY** : Dans ce mode, vous pouvez rechercher les téléviseurs connectés précédemment ou brancher un appareil mobile précédemment connecté dans le Soundbar.
- **BT PAIRING** : Dans ce mode, vous pouvez connecter un nouvel appareil au Soundbar. (Appuyez sur la touche  PAIR de la télécommande ou appuyez sur le bouton  (Source) situé sur le dessus du Soundbar et maintenez-le enfoncé pendant plus de 5 secondes pendant que le Soundbar est en mode «BT».)

## REMARQUES

- Si vous êtes invité à saisir un code PIN lors de la connexion à un périphérique Bluetooth, entrez <0000>.
- En mode de connexion Bluetooth, la connexion Bluetooth est perdue si la distance entre le Soundbar et le périphérique Bluetooth est supérieure à 32,8 pi (10 m).
- Le Soundbar se désactive automatiquement après avoir passé 18 minutes à l'état Prêt.
- Il se peut que le Soundbar n'effectue pas correctement la recherche ou la connexion Bluetooth dans les cas suivants :
  - En présence d'un champ électrique puissant dans l'environnement du Soundbar.
  - En cas d'appariement simultané de plusieurs périphériques Bluetooth avec le Soundbar.
  - En cas de désactivation, de mauvais positionnement ou de dysfonctionnement du périphérique Bluetooth.
- Les appareils électroniques peuvent créer des interférences radio. Les appareils produisant des ondes électromagnétiques doivent être gardés à distance de l'unité principale du Soundbar, par exemple les micro-ondes, les appareils de réseau sans fil, etc.
- Le Soundbar prend en charge les données SBC (44,1kHz, 48kHz).
- La connexion est possible uniquement sur un périphérique Bluetooth compatible avec la fonction A2DP (AV).

## Activation du Bluetooth Power (SOUND MODE)

Si un périphérique Bluetooth précédemment apparié tente de s'apparier avec le Soundbar lorsque la fonction Bluetooth Power est activée et que le Soundbar est éteint, celui-ci se met automatiquement en marche.

1. Appuyez sur la touche **SOUND MODE** de la télécommande et maintenez-la enfoncée pendant plus de 5 secondes pendant que le Soundbar est allumé.
2. «**ON-BLUETOOTH POWER**» apparaît sur l'écran du Soundbar.

## Déconnexion d'un périphérique Bluetooth d'un Soundbar

Vous pouvez déconnecter le périphérique Bluetooth à partir du système Soundbar. Pour des directives, consultez le manuel d'utilisation du périphérique Bluetooth.

- Le système Soundbar sera déconnecté.
- Lorsque le système Soundbar est déconnecté du périphérique Bluetooth, Soundbar affiche le message «**BT DISCONNECTED**» sur le panneau avant.

## Déconnexion du Soundbar du périphérique Bluetooth

Appuyez sur le bouton  (**Source**) du panneau supérieur ou de la télécommande, puis choisissez n'importe quel mode à l'exception de «**BT**».

- La déconnexion prend du temps car le périphérique Bluetooth doit recevoir une réponse du Soundbar. (Le temps de déconnexion requis peut différer en fonction du périphérique Bluetooth.)
- Lorsque le Soundbar est déconnecté du périphérique Bluetooth, le message «**BT DISCONNECTED**» s'affiche sur l'écran à l'avant du Soundbar.

## Davantage d'information sur la technologie Bluetooth

Bluetooth est une technologie facilitant l'interconnexion d'appareils compatibles Bluetooth via une connexion sans fil à faible distance.

- Un appareil Bluetooth peut engendrer des bruits ou un dysfonctionnement selon les conditions d'utilisation:
  - Si une partie du corps est en contact avec le système de réception/transmission du périphérique Bluetooth ou du système Soundbar.
  - Variations électriques dues à un brouillage du signal par un mur, un coin ou une cloison de bureau.
  - Interférences électriques causées par des appareils fonctionnant sur la même bande de fréquence, notamment équipements médicaux, fours à micro-ondes et réseaux locaux sans fil.
- Maintenez la distance la plus courte possible lorsque vous jumelez le système Soundbar avec le périphérique Bluetooth.
- La qualité diminue parallèlement à la distance entre le système Soundbar et le périphérique Bluetooth. Si la distance excède la portée opérationnelle du périphérique Bluetooth, la connexion est perdue.
- La connexion Bluetooth peut s'avérer déficiente dans les zones à faible réception.
- La connexion Bluetooth ne fonctionne que lorsque l'appareil concerné est à proximité de l'unité. La connexion sera automatiquement interrompue si la distance excède la portée. Même dans les limites de cette portée, des obstacles tels que des murs ou des portes peuvent dégrader la qualité sonore.
- Le fonctionnement de ce périphérique sans fil peut engendrer un brouillage électrique.

## Connexion Bluetooth multiple

Le Soundbar peut être connecté à 2 appareils Bluetooth simultanément.

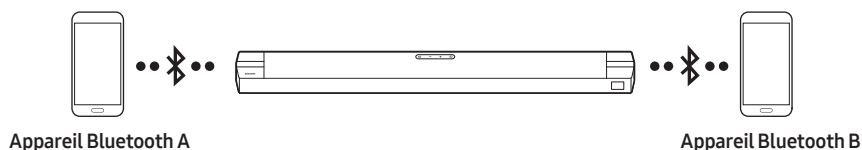

1. Connectez le Soundbar à deux appareils Bluetooth au maximum (voir page 28).
2. Écoutez de la musique à partir de l'un des appareils Bluetooth connectés pendant que deux appareils sont connectés.
3. Si de la musique est lue à partir de l'appareil Bluetooth « B » alors que la lecture est en cours à partir de l'appareil « A », la musique est lue sur l'appareil « B » et est automatiquement arrêtée/ mise en pause sur l'appareil « A ».
4. Dans les versions antérieures à AVRCP V1.4, il est possible de retarder le temps de commutation de l'appareil qui lit de la musique.

## Association avec plusieurs appareils Bluetooth

### Comment associer plusieurs appareils au Soundbar

1. Allumez le Soundbar.
2. En mode «**BT**» seulement, appuyez sur le bouton  (**Source**) sur le dessus du Soundbar et maintenez-le enfoncé pendant plus de 5 secondes afin que le Soundbar passe en mode «**BT PAIRING**». Ensuite, activez le Bluetooth sur l'appareil Bluetooth et sélectionnez le Soundbar dans la liste des appareils disponibles. Le Soundbar sera automatiquement connecté à l'appareil Bluetooth.
3. Un deuxième appareil Bluetooth peut être associé et connecté au Soundbar en procédant de la même façon.  
Si vous essayez de connecter un troisième appareil, un appareil connecté qui ne lit pas d'audio perdra sa connexion Bluetooth, mais sera toujours associé au Soundbar.
4. En utilisant la même méthode, vous pouvez associer jusqu'à 8 appareils Bluetooth, mais seuls les 2 derniers resteront connectés au Soundbar en même temps.

### REMARQUES

- Un seul téléviseur Samsung ou deux appareils Bluetooth peuvent être connectés au Soundbar en même temps.
- Le Soundbar se déconnecte des appareils Bluetooth lorsqu'il reçoit une demande de connexion d'un téléviseur Samsung.
- Par défaut, le Soundbar est en mode « **ON-BT MULTI CONNECTION** », mais pour revenir en mode non-multiconnexion depuis un autre mode, appuyez sur le bouton  **PAIR** de la télécommande pendant plus de 5 secondes en mode veille, jusqu'à ce que « **OFF-BT MULTI CONNECTION** » s'affiche à l'écran.

# 10 INSTALLATION DU SUPPORT MURAL

## Précautions d'installation

- Effectuez l'installation sur un mur vertical uniquement.
- N'installez pas le produit dans un endroit où la température ou l'humidité sont élevées.
- Vérifiez si le mur est suffisamment solide pour supporter le poids du produit. Sinon, renforcez le mur ou choisissez un autre endroit pour l'installation.
- Achetez et utilisez les chevilles ou les vis de fixation adaptées au type de mur (plâtre, métal, bois, etc.). Si possible, fixez les vis de support sur les montants des murs.
- Achetez des vis de montage mural en fonction du type et de l'épaisseur du mur sur lequel vous souhaitez installer le Soundbar.
  - Diamètre: M5
  - Longueur : 1 3/8 pouces (35 mm) ou plus long.
- Raccordez les câbles de l'unité à des périphériques externes avant de fixer le Soundbar au mur.
- Assurez-vous que l'unité est éteinte et débranchée de la source d'alimentation avant de l'installer. Sinon, cela pourrait provoquer un choc électrique.

## Composantes murales

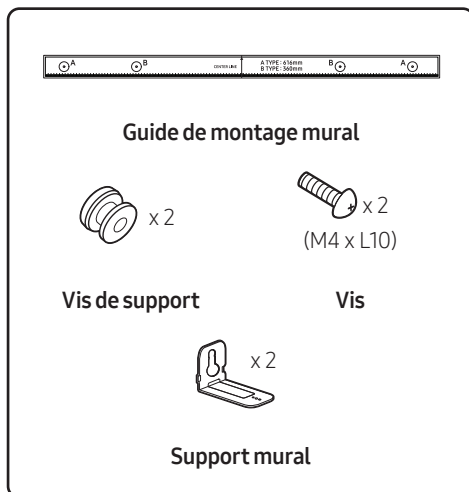

1. Placez le **Guide de montage mural** contre la surface du mur.
  - Le **Guide de montage mural** doit être à niveau.
  - Si votre téléviseur est fixé au mur, installez le Soundbar au moins 2 pouces (5 cm) en dessous du téléviseur.

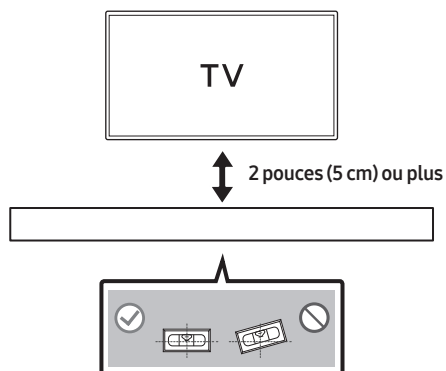

2. Alignez la **Ligne Centrale** du **Guide de montage mural** sur le centre de votre téléviseur (si vous montez le Soundbar sous ce dernier), puis fixez le **Guide de montage mural** au mur avec du ruban adhésif.

- Si vous ne l'installez pas sous un téléviseur, placez la **Ligne Centrale** au centre de la zone d'installation.

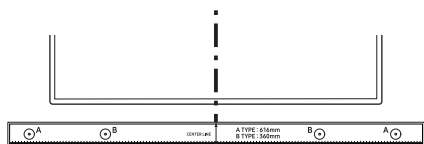

Ligne Centrale

3. Poussez une pointe de stylo ou une pointe de crayon bien taillé au centre des images **A-TYPE** à chaque extrémité du guide pour marquer les trous des vis de support, puis retirez le **Guide de montage mural**.

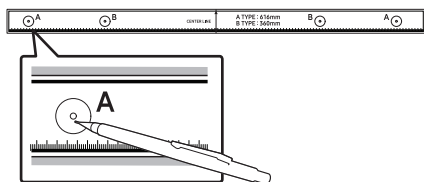

4. À l'aide d'un foret de taille appropriée, percez un trou dans le mur à chaque marque.

- Si les marques ne correspondent pas à la position des montants de la cloison, veillez à insérer les ancrages appropriés dans les trous avant d'insérer les vis de support. Si vous utilisez des ancrages, assurez-vous que les trous que vous percez sont assez grands pour les accommoder.

5. Poussez une vis (non fournie) dans chaque **Vis de support**, puis vissez fermement chaque vis dans un trou de vis de support.

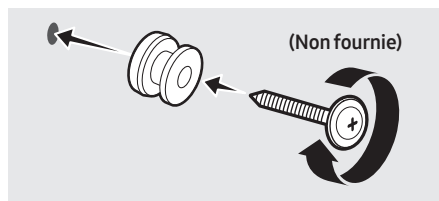

6. Installez les 2 **Support de fixation murale** selon l'orientation correcte en bas de la Soundbar, à l'aide de 2 **Vis**.

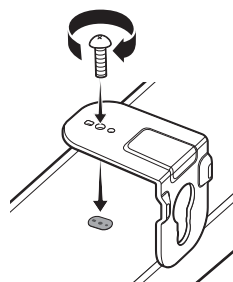

- Lors du montage, assurez-vous que l'étrier des **Support de fixation murale** est situé à l'arrière du Soundbar.

Arrière du Soundbar

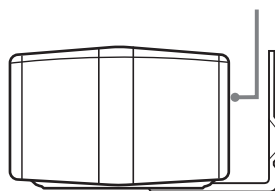

Extrémité droite du Soundbar



7. Installez le Soundbar à l'aide des **Support de fixation murale** en accrochant ces derniers sur les **Vis de support** fixées au mur.

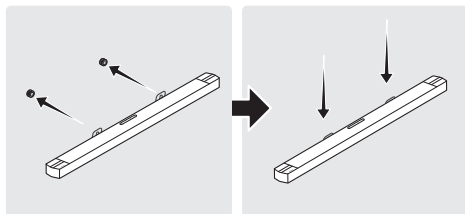

8. Faites glisser la Soundbar vers le bas, comme illustré ci-dessous, afin que les **Équerres de support mural** reposent fermement sur les **Vis de support**.

- Insérez les **Vis de support** dans la partie large (inférieure) des **Support de fixation murale**, puis faites glisser les **Support de fixation murale** vers le bas afin que les **Support de fixation murale** reposent fermement sur les **Vis de support**.

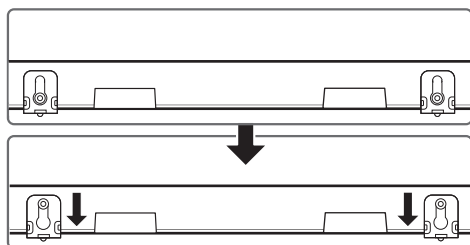

## 11 PLACEMENT DU SOUNDBAR SUR UN SUPPORT DE TÉLÉVISEUR

Placez le Soundbar sur un support de téléviseur.

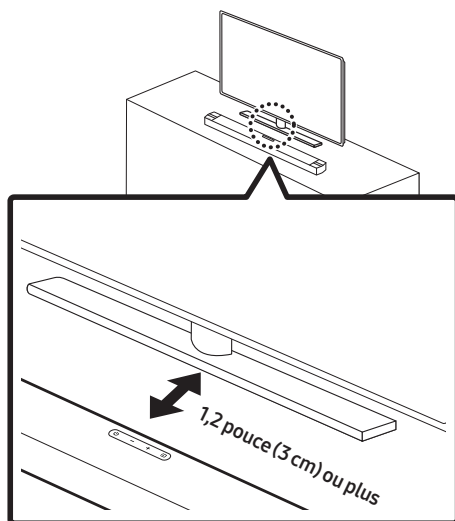

Comme illustré sur l'image, alignez le centre du Soundbar avec le centre du téléviseur, puis placez soigneusement le Soundbar sur le support du téléviseur.

Pour une qualité sonore optimale, placez le Soundbar à une distance minimale de 1,2 pouce (3 cm) de la partie avant du téléviseur.

### REMARQUE

- Assurez-vous que le Soundbar est placé sur une surface plane et solide.

# 12 MISE À JOUR LOGICIELLE

Il se peut que Samsung propose ultérieurement des mises à jour pour le micrologiciel du système du Soundbar.

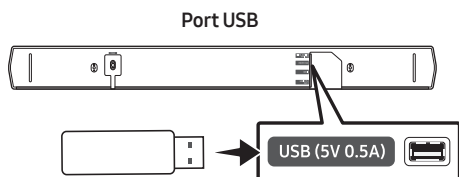

Lorsqu'une mise à jour vous est proposée, vous pouvez mettre à jour le micrologiciel en branchant un périphérique USB contenant la mise à jour sur le port USB de votre Soundbar.

Pour plus d'informations sur le téléchargement de fichiers de mise à jour, consultez le site Web de Samsung Electronics à l'adresse (([www.samsung.com](http://www.samsung.com)) → Support).

Ensuite, sélectionnez le type de produit ou entrez le numéro de modèle de votre barre de son, puis téléchargez le micrologiciel. Notez que les noms des options peuvent varier.

## Comment vérifier la version du micrologiciel

1. Éteignez le Soundbar.
2. Appuyez sur le bouton  (Contrôle du son) de la télécommande et maintenez-le enfoncé pendant environ 5 secondes.
3. Chaque version apparaît dans l'ordre suivant sur l'écran du Soundbar.  
(Version du logiciel → **HDMI** → **T** → **R** → **R2**)
  - **T**: module Tx sans fil dans le Soundbar.
  - **R**: module Rx sans fil dans le caisson des basses.
  - **R2**: Version des enceintes arrière.
    - Enceintes arrière non connectées: R2---
    - Enceintes arrière connectées: R2xxx

## Procédure de mise à jour

**Important :** la fonction de mise à jour efface tous les paramètres utilisateur. Nous vous recommandons de noter vos paramètres afin de pouvoir les redéfinir facilement après la mise à jour. Notez que la mise à jour du logiciel réinitialise également la connexion au caisson de basses.

1. Connectez une clé USB au port USB de votre ordinateur.

**Important:** Assurez-vous que la clé USB ne contient aucun fichier de musique. Dans le cas contraire, la mise à jour du micrologiciel est susceptible d'échouer.

2. Accédez au site ([www.samsung.com](http://www.samsung.com)) → sélectionnez Entrez le numéro de modèle. et entrez le modèle de votre Soundbar. Sélectionnez Manuels et téléchargements, puis téléchargez la dernière version du logiciel.
3. Enregistrez le logiciel téléchargé sur une clé USB et sélectionnez «Extraire ici» pour décompresser le dossier.
4. Éteignez le Soundbar et connectez la clé USB contenant la mise à jour logicielle au port USB.
5. Allumez le Soundbar et sélectionnez la source «**USB**». Dans les 3 minutes qui suivent, «**UPGR**» s'affiche et la mise à jour commence. Lorsque la mise à jour est terminée, le Soundbar s'éteint et se rallume automatiquement.
6. Appuyez sur le bouton **— + (Volume)** du panneau supérieur pendant 5 secondes. Le message «**INIT**» → «**OK**» apparaît sur l'écran et le Soundbar s'éteint. La mise à jour est terminée.
  - Ce produit a une fonction DUAL BOOT. Si le micrologiciel ne parvient pas à effectuer la mise à jour, vous pouvez à nouveau mettre à jour le micrologiciel.
7. Restaurez vos paramètres sur le Soundbar.

## Si UPGR ne s'affiche pas

1. Éteignez le Soundbar, débranchez le périphérique de stockage qui contient les fichiers de mise à jour du port USB du Soundbar, puis rebranchez-le.
2. Débranchez le cordon d'alimentation du Soundbar, rebranchez-le, puis allumez le Soundbar.

### REMARQUES

- La mise à jour du micrologiciel peut ne pas fonctionner correctement si les fichiers audio pris en charge par le Soundbar sont stockés dans le périphérique de stockage.
- Ne coupez pas l'alimentation et ne retirez pas le périphérique USB pendant que les mises à jour sont en train d'être appliquées. L'unité principale s'éteindra automatiquement après avoir terminé la mise à jour du micrologiciel.
- Une fois la mise à jour terminée, il se peut que la configuration utilisateur du Soundbar soit réinitialisée. Nous vous recommandons donc de noter vos paramètres au préalable afin de faciliter les réglages à la mise à jour. Nous vous conseillons de noter vos paramètres par écrit pour pouvoir facilement les redéfinir après la mise à jour. Notez que la mise à jour du micrologiciel réinitialise également la connexion au caisson des basses. Si la connexion au caisson des basses n'est pas rétablie automatiquement après la mise à jour, reportez-vous à la page 17. Si la mise à jour du logiciel échoue, la clé USB est peut-être défectueuse.
- Les utilisateurs de Mac OS doivent utiliser MS-DOS (FAT) comme format USB.
- La mise à jour par USB peut ne pas être disponible. Cela dépend du fabricant du périphérique de stockage.

- Si la dernière version est installée, aucune mise à jour n'est effectuée.

# 13 DÉPANNAGE

Avant de contacter l'assistance, effectuez les vérifications suivantes.

## Le Soundbar ne s'allume pas.

- Vérifiez si le cordon d'alimentation du Soundbar est correctement inséré dans la prise.

## Le Soundbar fonctionne par intermittence.

- Après avoir retiré le cordon d'alimentation, réinsérez-le.
- Mettez l'appareil externe hors tension, puis sous tension et réessayez.
- S'il n'y a pas de signal, le Soundbar s'éteint automatiquement après un certain temps. Allumez le produit. (Voir la page 8.)

## Si la télécommande ne fonctionne pas.

- Pointez la télécommande directement sur le Soundbar.
- Remplacez les piles.

## Le Soundbar n'émet aucun son.

- Le volume du Soundbar est trop faible ou coupé. Réglez le volume.
- Lorsqu'un appareil externe (STB, appareil Bluetooth, appareil mobile, etc.) est connecté, réglez le volume de l'appareil externe.
- Pour la sortie audio du téléviseur, sélectionnez Soundbar. (Téléviseur Samsung : Accueil (🏠) → Menu → Paramètres (⚙️) → Tous les paramètres (⚙️) → Son → Sortie audio → Sélectionnez le Soundbar)
- La connexion du câble au Soundbar peut être lâche. Débranchez le câble et rebranchez-le.
- Retirez complètement le cordon d'alimentation, rebranchez-le et mettez l'appareil sous tension.
- Initialisez le produit et réessayez. (Voir page 35.)

## Le caisson de basses n'émet aucun son.

- Vérifiez que le voyant situé à l'arrière du caisson des basses s'allume en bleu. Rebranchez le Soundbar et le caisson des basses si le voyant clignote en bleu ou devient rouge. (Voir page 17.)
- Vous pouvez rencontrer un problème s'il y a un obstacle entre le Soundbar et le caisson des basses. Déplacez les appareils dans une zone éloignée des obstacles.
- D'autres appareils envoyant des signaux radioélectriques à proximité peuvent interrompre la connexion. Éloignez votre haut-parleur de tels appareils.
- Retirez et rebranchez la fiche d'alimentation.

## Le volume du caisson des basses est trop faible.

- Le volume d'origine du contenu que vous lisez peut être faible. Essayez de régler le niveau du caisson des basses. (Voir page 12.)
- Rapprochez-vous du haut-parleur du caisson des basses.

## En cas d'instabilité du son, de retards ou de bruit provenant du caisson de basses.

- S'il y a des objets entre le Soundbar et le haut-parleur du caisson de basses, cela peut causer un problème. Veuillez les déplacer à un autre endroit.
- Le son pourrait être instable ou retardé lorsque le caisson de basses est éloigné du Soundbar. Veuillez les rapprocher du Soundbar.
- Le son pourrait être instable ou retardé lorsque le Soundbar est proche d'un instrument ou d'un appareil électrique pouvant provoquer des interférences radio. Placez le Soundbar loin des appareils susceptibles de provoquer des interférences radio. (P. ex. routeur sans fil)
- Modifiez l'état de la connexion au réseau TV de sans fil à filaire.

### Si le téléviseur n'est pas connecté par HDMI TO TV (ARC).

- Vérifiez que le câble HDMI est correctement connecté à la borne ARC. (Voir la page 21.)
- La connexion peut ne pas être possible en raison de l'appareil externe connecté (décodeur, machine de jeux, etc.). Connectez directement le Soundbar.
- HDMI-CEC peut ne pas être activé sur le téléviseur. Activez le CEC dans le menu du téléviseur. (Téléviseur Samsung : Accueil (🏠) → Menu → Paramètres (⚙️) → Tous les paramètres (⚙️) → Connexion → Gestionnaire de périphérique externe → Anynet+ (HDMI-CEC) ACTIVÉ)

### Aucun son n'est émis lors de la connexion au téléviseur en mode HDMI TO TV (ARC).

- Votre appareil ne peut pas lire le signal d'entrée. Changez la sortie audio du téléviseur et réglez-la sur PCM ou sur AUTO. (Pour un téléviseur Samsung : Accueil (🏠) → Menu → Paramètres (⚙️) → Tous les paramètres (⚙️) → Son → Paramètres avancés → Format de sortie audio numérique)

### Le Soundbar ne se connecte pas par Bluetooth.

- Lors de la connexion d'un nouvel appareil, passez à « **BT PAIRING** » pour la connexion. (Appuyez sur la touche **PAIR** de la télécommande ou appuyez sur le bouton  (**Source**) situé sur le dessus du Soundbar et maintenez-le enfoncé pendant plus de 5 secondes pendant que le Soundbar est en mode «**BT**».)
- Si le Soundbar est connecté à un autre appareil, débranchez d'abord cet appareil pour commuter l'appareil.
- Reconnectez l'appareil après avoir supprimé la liste des haut-parleurs Bluetooth sur l'appareil à connecter. (Téléviseur Samsung : Accueil (🏠) → Menu → Paramètres (⚙️) → Tous les paramètres (⚙️) → Son → Sortie audio → Liste des haut-parleurs Bluetooth)
- La connexion automatique au téléviseur peut être désactivée. Pendant que le Soundbar est en mode «**BT READY**», appuyez sur la touche **Gauche** de la télécommande du Soundbar et maintenez-la enfoncée pendant 5 secondes pour sélectionner **ON-TV CONNECT**. Si **OFF-TV CONNECT** s'affiche, appuyez à nouveau sur la touche **Gauche** et maintenez-la enfoncée pendant 5 secondes pour changer de sélection.
- Retirez et rebranchez la fiche d'alimentation, puis réessayez.
- Initialisez le produit et réessayez. (Voir page 35.)

### Le son se coupe lors d'une connexion par Bluetooth.

- Certains appareils peuvent provoquer des interférences radio s'ils sont placés trop près de la barre de son. (p. ex. micro-ondes, routeurs sans fil, etc.)
- Si votre appareil connecté par Bluetooth est trop éloigné du Soundbar, il est possible que le son soit coupé. Rapprochez l'appareil du Soundbar.
- Si une partie de votre corps est en contact avec l'émetteur-récepteur Bluetooth ou que le produit est installé sur un meuble en métal, une coupure du son peut se produire. Vérifiez l'environnement d'installation et les conditions d'utilisation.

### La multiconnexion Bluetooth ne fonctionne pas.

- Lorsque le téléviseur est connecté au Soundbar, la multiconnexion Bluetooth pourrait ne pas fonctionner. Déconnectez le Soundbar du téléviseur et réessayez.
- Vérifiez que le paramètre de multiconnexion Bluetooth est activé. (Reportez-vous à la section « **Le Soundbar ne se connecte pas par Bluetooth.** »)
- Déconnectez l'appareil en cours de lecture, appariez-le avec l'appareil que vous souhaitez connecter, puis reconnectez l'appareil précédent.
- Si le son est inaudible même après avoir établi correctement la connexion, reportez-vous à la section « **Le son se coupe lors d'une connexion par Bluetooth.** ».

### Le Soundbar ne s'allume pas automatiquement avec le téléviseur.

- Lorsque vous éteignez le Soundbar tout en regardant la télévision, la synchronisation de l'alimentation avec le téléviseur est désactivée. Éteignez d'abord le téléviseur.

## 14 LICENCE



Manufactured under license from Dolby Laboratories. Dolby, Dolby Audio, and the double-D symbol are trademarks of Dolby Laboratories Licensing Corporation.



FOR DTS PATENTS, SEE [HTTP://XPERI.COM/DTS-PATENTS/](http://xperi.com/dts-patents/). MANUFACTURED UNDER LICENSE FROM DTS, INC. AND ITS AFFILIATES. DTS, THE DTS LOGO, DIGITAL SURROUND, VIRTUAL:X, AND THE DTS VIRTUAL:X LOGO ARE REGISTERED TRADEMARKS OR TRADEMARKS OF DTS, INC. AND ITS AFFILIATES IN THE UNITED STATES AND/OR OTHER COUNTRIES. © DTS, INC. AND ITS AFFILIATES. ALL RIGHTS RESERVED.



The terms HDMI, HDMI High-Definition Multimedia Interface, HDMI Trade dress and the HDMI Logos are trademarks or registered trademarks of HDMI Licensing Administrator, Inc.



The Bluetooth® word mark and logos are registered trademarks owned by Bluetooth SIG, Inc. and any use of such marks by Samsung Electronics Co., Ltd. is under license. Other trademarks and trade names are those of their respective owners.

---

## **15 AVIS DE LICENCES LIBRES**

Le code source libre utilisé dans ce produit peut être consulté à la page Web indiquée ci-après (<https://opensource.samsung.com>).

## **16 REMARQUE IMPORTANTE CONCERNANT LE SERVICE**

Les figures et illustrations de ce guide d'utilisation en ligne sont fournies à titre de référence uniquement et peuvent différer de l'apparence réelle du produit.

# 17 CARACTÉRISTIQUES ET GUIDE

## Spécifications

Nom de modèle	HW-B750F
USB	5V/0,5A
Poids	7,1 lbs (3,2 kg)
Dimensions (L x H x P)	40,6 x 2,3 x 4,1 po (1030,0 x 59,4 x 105,0 mm)
Plage de températures en fonctionnement	+50°F à +104°F (+10°C à +40°C)
Plage d'humidité en fonctionnement	10% à 80%, sans condensation
Plage de températures d'entreposage	-4°F à +113°F (-20°C à +45°C)
Plage d'humidité d'entreposage	5% à 95%, sans condensation
Puissance de sortie maximale de l'amplificateur	150W
Formats de lecture pris en charge	LPCM 2ch, Dolby Audio™ (prise en charge de Dolby® Digital), DTS, DTS Virtual:X

Nom du caisson de basses	PS-WF75B
Poids	11,0 lbs (5,0 kg)
Dimensions (L x H x P)	7,2 x 13,5 x 11,6 po (184,0 x 343,0 x 295,0 mm)
Puissance de sortie maximale de l'amplificateur	250W

## REMARQUES

- Samsung Electronics Co., Ltd se réserve le droit de modifier les caractéristiques sans préavis.
- Le poids et les dimensions sont approximatifs.



# SAMSUNG

## GARANTIE LIMITÉE À L'ACHETEUR INITIAL

Samsung Electronics Canada Inc. (SECA) garantit ce produit contre tout défaut de fabrication. SECA garantit aussi que si cet appareil ne fonctionne pas convenablement durant la période de garantie SECA se réservera le droit de réparer ou de remplacer l'appareil défectueux.

Toutes les réparations sous garantie doivent être effectuées par un Centre de service autorisé SECA. Le nom et l'adresse du Centre de service le plus près de chez vous peut être obtenu en composant sans frais le 1- 800- SAMSUNG ou en visitant notre site web au [www.samsung.ca](http://www.samsung.ca)

MAIN-D'OEUVRE  
UN (1) AN (AU COMPTOIR)

PIÈCES  
UN (1) AN

Pour tous les modèles portatifs, le transport de l'appareil sera la responsabilité du client. Le reçu de vente original doit être conservé par le client car cela constitue la seule preuve d'achat acceptée. Le client doit le présenter au Centre de service agréé au moment où il fait la demande d'une réparation sous garantie.

## EXCLUSIONS (CE QUI N'EST PAS COUVERT)

Cette garantie ne couvre pas les dommages causés par un accident, un incendie, une inondation, un cas de force majeure, un mauvais usage ou une tension incorrecte. La garantie ne couvre pas une mauvaise installation, une mauvaise réparation, une réparation non autorisée et tout usage commercial ou dommages survenus durant le transport. Le fini extérieur et intérieur de même que les lampes ne sont pas couverts par cette garantie. Les ajustements par le client qui sont expliqués dans le guide de l'utilisateur ne sont pas couverts en vertu de cette garantie. Cette garantie sera automatiquement annulée pour tout appareil qui aurait un numéro de série manquant ou modifié. Cette garantie est valable seulement sur les appareils achetés et utilisés au Canada.

**Samsung Electronics Canada Inc**  
2050 Derry Rd West

Mississauga, On. L5N 0B9

Tel: 1-800-SAMSUNG (726-7864)

Fax: (905) 542- 1199

Website: [http://www.samsung.com/ca\\_fr](http://www.samsung.com/ca_fr)

© 2025 Samsung Electronics Co., Ltd. Tous droits réservés.

## Comment contacter Samsung dans le monde

Si vous avez des suggestions ou des questions concernant les produits Samsung, veuillez contacter le Service Consommateurs Samsung.

### SIÈGE SOCIAL

Samsung Electronics Canada Inc. 2050 Derry Road West, Mississauga, Ontario L5N 0B9 Canada

TEL: 1-800-SAMSUNG (1-800-726-7864)

[www.samsung.com/ca\\_fr/support](http://www.samsung.com/ca_fr/support)

Pays/Région	Centre de service Samsung 📞	Site Web
CANADA	1-800-SAMSUNG (726-7864)	<a href="http://www.samsung.com/ca/support">www.samsung.com/ca/support</a> (English) <a href="http://www.samsung.com/ca_fr/support">www.samsung.com/ca_fr/support</a> (French)
U.S.A	1-800-SAMSUNG (726-7864)	<a href="http://www.samsung.com/us/support">www.samsung.com/us/support</a>