

INSTALLATION INSTRUCTIONS / DIRECTIVES / INSTRUCCIONES DE INSTALACIÓN

IMPORTANT SAFETY INSTRUCTIONS READ ALL INSTRUCTIONS BEFORE USING.

⚠ WARNING

- TO AVOID FIRE, SHOCK OR DEATH: TURN OFF POWER SUPPLYING THIS EQUIPMENT, AND CONFIRM POWER IS OFF, before installing, removing or servicing this equipment.
- This equipment **MUST BE** installed and serviced by an electrician.
- Replace all doors and covers before connecting power to this equipment.
- To be installed and/or used in accordance with electrical codes and regulations.
- To be used in permanently installed and listed enclosures only.
- Install only on a single phase 120/240 VAC grounded system in a residential application.
- NOTE: For more information on which Leviton 2-Pole Branch Circuit Breakers support 120/208 VAC applications, refer to Leviton.com
- **DO NOT** perform a megger or a high voltage test with the breaker in place. Remove the breaker prior to high-pot testing of the circuit.

FCC STATEMENT
This equipment has been tested and found to comply with the limits for a Class B digital device, pursuant to part 15 of the FCC Rules. These limits are designed to provide reasonable protection against harmful interference in a residential installation. This equipment generates, uses and can radiate radio frequency energy and, if not installed and used in accordance with the instructions, may cause harmful interference to radio communications. However, there is no guarantee that interference will not occur in a particular installation. If this equipment does cause harmful interference to radio or television reception, which can be determined by turning the equipment off and on, the user is encouraged to try to correct the interference by one or more of the following measures:

- Reorient or relocate the receiving antenna.
- Increase the separation between the equipment and receiver.
- Connect the equipment into an outlet on a circuit different from that to which the receiver is connected.
- Consult the dealer or an experienced radio/TV technician for help.

IC STATEMENT
This device complies with Industry Canada licence-exempt RSS standard(s). Operation is subject to the following two conditions: (1) this device may not cause interference, and (2) this device must accept any interference, including interference that may cause undesired operation of the device.

Patents covering this product, if any, can be found on Leviton.com/patents.

For Technical Assistance Call: 1-800-824-3005 (USA Only) or 1-800-405-5320 (Canada Only) www.leviton.com

INSTALLATION INSTRUCTIONS - ENGLISH

2-Pole Branch Circuit Breaker

Visit my.leviton.com/pro to sign up for the My Leviton Pro Support Program.

INSTALLATION SAVE THESE INSTRUCTIONS

WARNING: TO AVOID FIRE, SHOCK OR DEATH: TURN OFF POWER SUPPLYING THIS EQUIPMENT, AND CONFIRM POWER IS OFF, before installing, removing or servicing this equipment.

1. Turn OFF all power to the panelboard by moving the handle of the main breaker to OFF position (see fig. 1).
NOTE: If installing the breaker in a sub-panel turn power OFF from the breaker located in the main panel.
2. Remove panel cover (if necessary).
- 3a. For circuit breakers less than or equal to 60A, strip and connect the load power and load neutral conductors to appropriate terminal lugs (see fig. 1 and the Terminations table).
NOTE: THE LOAD NEUTRAL OF A 3-WIRE BRANCH CIRCUIT MUST BE CONNECTED TO THE LOAD NEUTRAL TERMINAL, NOT THE MAIN NEUTRAL TERMINAL.
- 3b. For circuit breakers greater than 60A, place circuit breaker into the panel and uncover terminal lugs by pressing down on the cover tabs. With a flat head screw driver, loosen the terminal lug and insert the load power wires. Once inserted, tighten the terminal lugs to the appropriate torque (see Fig. 6 and Terminations table) and close the terminal lug covers.
NOTE: The load neutral should be connected to the neutral bus bar located at the top of the panel. (D/E)
4. Place handle of the branch circuit breaker to the OFF position (see fig. 2).
5. Place branch circuit breaker into the panel as shown (see fig. 4).
6. **WARNING:** Check all wiring and ensure all circuit breakers are installed in the proper position before energizing.
7. Replace all doors and covers before turning ON power to this equipment.
8. If installing 2nd Gen Smart Circuit Breakers, install the supplied "Remotely-operated circuit breakers" label in a location on the panel that is visible without removing the cover or deadfront.

IF INSTALLING A SMART CIRCUIT BREAKER, REFER TO THE "GETTING STARTED GUIDE" TO ENABLE ITS SMART FEATURES USING THE MY LEVITON APP.

IMPORTANTES CONSIGNES DE SÉCURITÉ LIRE TOUTES LES DIRECTIVES AVANT D'UTILISER.

⚠ AVERTISSEMENT

- POUR ÉVITER LES RISQUES D'INCENDIE, DE DÉCHARGE ÉLECTRIQUE OU D'ÉLECTROCUTION, SECTIONNER LE COURANT QUI ALIMENTE LE PRODUIT DÉCRIT AUX PRÉSENTES ET S'ASSURER QU'IL EST BIEN COUPÉ, avant de procéder à l'installation, à l'entretien ou au retrait de ce dernier.
- L'installation et l'entretien **DOIVENT ÊTRE** faits par un électricien.
- Toutes les portes et tous les couvercles qui abritent le disjoncteur doivent être fermés avant de le connecter à l'alimentation.
- Le doit être installé et utilisé conformément aux codes de l'électricité en vigueur.
- Le produit décrit aux présentes ne peut être installé que dans des boîtiers homologués, installés de manière permanente.
- Le produit décrit aux présentes ne peut être installé que dans un système résidentiel monophasé et mis à la terre de 120/240 V c.a.
- REMARQUE : on peut se rendre sur leviton.com pour savoir quels disjoncteurs de dérivation bipolaires conviennent aux circuits de 120/208 V c.a.
- Retirer le disjoncteur avant d'effectuer toute mesure de la résistance d'isolement (Megger) ou tout autre test à tension élevée sur le circuit.

DÉCLARATION DE LA FCC
Cet équipement a fait l'objet de tests et a été jugé conforme aux normes en matière de dispositifs numériques de classe B, en vertu de la partie 15 des règlements de la FCC, et conforme aux normes en matière de brouillage (NMB) préjudiciable en vertu de la réglementation du ministère canadien des Communications. Ces normes ont été élaborées dans le but d'assurer une protection raisonnable contre le brouillage préjudiciable quand l'équipement est utilisé en milieu résidentiel. Cet équipement génère, utilise et peut irradier de l'énergie haute fréquence; s'il n'est pas installé et utilisé conformément aux directives, il peut engendrer des perturbations susceptibles de brouiller les radiocommunications. Il est cependant impossible de garantir l'absence de telles perturbations dans une installation donnée. Si cet équipement est source de parasites au niveau des récepteurs radio ou des téléviseurs, ce qu'on peut déterminer en le mettant sous et hors tension, on recommande à l'utilisateur de rectifier la situation en adoptant une ou plusieurs des mesures suivantes :

- réorienter ou déplacer l'antenne réceptrice;
- augmenter la distance entre l'équipement et le récepteur;
- brancher l'équipement à une prise sur un circuit autre que celui où est branché le récepteur;
- consulter le détaillant ou un technicien expérimenté en matière de radios ou de téléviseurs.

DÉCLARATION IC
Le présent appareil est conforme aux CNR d'Industrie Canada applicables aux appareils radio exempts de licence. L'exploitation est autorisée aux deux conditions suivantes : (1) l'appareil ne doit pas produire de brouillage, et (2) l'utilisateur de l'appareil doit accepter tout brouillage radioélectrique subi, même si le brouillage est susceptible d'en compromettre le fonctionnement.

Les brevets associés au produit décrit aux présentes, le cas échéant, se trouvent à l'adresse leviton.com/patents.

Ligne d'Assistance Technique : 1-800-405-5320 (Canada seulement) www.leviton.com

Scan this code with your cell phone camera to see the Getting Started Guide.

On peut accéder à un guide de démarrage rapide en scannant le code ci-contre.

Escanee este código con la cámara de su teléfono celular para consultar la Guía de Inicio.



MEDIDAS IMPORTANTES DE SEGURIDAD LEA TODAS LAS INSTRUCCIONES ANTES DE USARLO.

⚠ ADVERTENCIAS

- PARA EVITAR FUEGO, DESCARGA ELÉCTRICA O MUERTE, ¡INTERRUMPA EL PASO DE ENERGÍA mediante el interruptor de circuito o fusible y pruebe que la energía esté desconectada antes de instalar, sacarlo o hacer mantenimiento a este equipo!
- Este equipo **DEBE** ser instalado y mantenido por un electricista.
- Reemplace todas las puertas y cubiertas antes de conectar la energía a este equipo.
- Para instalarse y/o usarse de acuerdo con los códigos eléctricos y normas apropiadas.
- Para ser usado sólo en cajas listadas e instaladas permanentemente.
- Instálelo en una aplicación residencial sólo en un sistema a tierra de una fase sencilla de 120/240VCA.
- NOTA: Para más información acerca de cuáles son los Interruptores de Circuito Derivado de 2 Polos de Leviton que dan soporte a las aplicaciones de 120/208 VCA, consulte Leviton.com
- **NO** haga un megóhmetro o prueba de alto voltaje con el lugar del interruptor. Retire el interruptor antes de hacer una prueba de alta potencia en el circuito.

DÉCLARATION DE LA FCC
Este equipo ha sido probado y encontrado que cumple con los límites de un producto Digital Clase B, y cumple con el artículo 15 de las reglas FCC. Estos límites están diseñados para dar protección razonable contra interferencia dañina en instalaciones residenciales. Este equipo genera, usa y puede irradiar energía de radio frecuencia y si no se instala y usa de acuerdo con las instrucciones puede causar interferencia dañina a las comunicaciones de radio. Sin embargo, no hay garantía que no ocurra interferencia en una instalación particular. Si este equipo causa interferencia a la recepción de radio o televisión, la cual se puede determinar APAGANDO O ENCENDIENDO el equipo, el usuario puede tratar de corregir la interferencia con una o más de las siguientes medidas:

- Reorientar o reubicar la antena de recepción.
- Aumente la separación entre el equipo y el receptor.
- Conecte el equipo en un contacto en un circuito diferente al del receptor.
- Para ayuda consulte con el vendedor o técnico con experiencia en radio/televisión.

DÉCLARATION DE IC
Este producto cumple con el estándar(es) RSS exento de licencia de la Industria de Canadá. La operación está sujeta a dos condiciones: (1) Este producto no debe causar interferencia dañina, y (2) Este producto debe aceptar cualquier interferencia recibida, incluyendo interferencia que puede causar una operación no deseada.

Las patentes que cubren este producto, si las hay, pueden encontrarse en Leviton.com/patents.

Para Asistencia Técnica llame al: 1-800-824-3005 (Sólo en EE.UU.) www.leviton.com

HANDLE OPERATION AND LED DIAGNOSTICS

Each circuit breaker's rocker handle window displays its operational status using an intuitive color scheme.

Handle Window	"ON/OFF" LED	Device Status
Green	OFF	ON
Green	ON (solid)	Remote OFF
Red	OFF	Overload or short-circuit trip
White	OFF	Manual OFF

In the event that the circuit breaker trips move the handle to the OFF position. If the circuit breaker will not reset or trips again turn OFF or unplug all loads downstream of the circuit breaker and try again. If the circuit breaker still will not reset contact an electrician to make repairs.

TERMINATIONS

Termination Point	Wire Material	Wire Gauge & Configuration	Strip Length	Torque
A, B (Load Phase, brass)	Copper	(1) #4 AWG - #8 AWG, Stranded	0.4 in.	45 in.-lbs
		(1) #10 AWG, Solid or Stranded		35 in.-lbs
		(2) #14 AWG - #10 AWG, Solid		25 in.-lbs.
		(2) #14 AWG or (2) #12 AWG, Stranded		45 in.-lbs
C (Load Neutral, silver)	Aluminum	(1) #4 AWG - #6 AWG, Stranded	0.4 in.	35 in.-lbs
		(1) #8 AWG, Stranded		25 in.-lbs.
		(2) #12 AWG - #10 AWG, Solid		25 in.-lbs.
		(1) #10 AWG - #12 AWG, Solid		25 in.-lbs.
D (Ground, Neutral & Equipment Ground Bar)	Copper / Aluminum	(1) #6 AWG - #4 AWG, Stranded	0.5 in.	35 in.-lbs
		(1) #8 AWG, Stranded		25 in.-lbs
	Copper	(2) #14 AWG - #10 AWG, Solid or Stranded		25 in.-lbs
		(1) #14 AWG and (1) #12 AWG, Solid		25 in.-lbs
E (Load Neutral > 60A, Neutral Bar)	Copper / Aluminum	(1) #14 AWG and (1) #10 AWG, Solid or Stranded	0.5 in.	25 in.-lbs
		(1) #12 AWG and (1) #10 AWG, Solid		25 in.-lbs
	Copper	(2) #12 AWG - #10 AWG, Solid		20 in.-lbs
		(1) #12 AWG and (1) #10 AWG, Solid		20 in.-lbs
F (Load Phase > 60A)	Copper / Aluminum	#4 AWG - #1 AWG, Stranded	0.4 in.	50 in.-lbs
		#8 AWG - #6 AWG, Stranded		30 in.-lbs
	Copper	#14 AWG - #10 AWG, Solid or Stranded		30 in.-lbs
		#12 AWG - #10 AWG, Solid		30 in.-lbs

LIMITED PRODUCT WARRANTY

For Leviton's limited product warranty, go to www.leviton.com. For a printed copy of the warranty you may call 1-800-323-8920.

DIRECTIVES - FRANÇAIS Disjoncteur de dérivation bipolaire

Rendez-vous sur my.leviton.com/pro pour vous inscrire au programme de soutien My Leviton Pro.

INSTALLATION

CONSERVER LES PRÉSENTES DIRECTIVES

AVERTISSEMENT : POUR ÉVITER LES RISQUES D'INCENDIE, DE DÉCHARGE ÉLECTRIQUE OU D'ÉLECTROCUTION, COUPER LE COURANT QUI ALIMENTE CE DISPOSITIF ET S'ASSURER QU'IL LE SOIT avant de procéder à l'installation, à l'entretien ou au retrait de ce dernier.

1. Couper complètement le courant qui alimente le panneau de branchement en mettant la manette du disjoncteur principal à OFF (fig. 1).
REMARQUE : si le disjoncteur doit être installé dans un sous-panneau, couper le courant à partir du disjoncteur qui se trouve sur le panneau principal.
 2. Retirer le couvercle du panneau (au besoin).
 - 3a. En présence de disjoncteurs de 60 A ou moins, dénuder les conducteurs de charge (neutre et alimentation) et les raccorder aux bornes appropriées (voir la figure 1 et le tableau RACCORDEMENTS).
REMARQUE : LE NEUTRE DE CHARGE D'UNE DÉRIVATION TRIFILAIRE DOIT ÊTRE CONNECTÉ À LA BORNE DE NEUTRE DE CHARGE, ET NON À LA BORNE DE NEUTRE PRINCIPALE.
 - 3b. En présence de disjoncteurs de plus de 60 A, les placer dans le panneau et découvrir les bornes en appuyant sur la languette des protecteurs. Au moyen d'un tournevis à lame plate, dévisser les bornes et insérer les fils d'alimentation de charge. Resserrer ensuite les bornes en exerçant le couple approprié (se reporter à la fig. 6 et au tableau RACCORDEMENTS), puis refermer les protecteurs.
REMARQUE : le fil neutre de charge devrait être raccordé au bus neutre situé en haut du panneau [D/E].
 4. Mettre le levier du disjoncteur de dérivation à la position OFF (fig. 2).
 5. Insérer le dans le panneau de la manière illustrée (fig. 4).
 6. **AVERTISSEMENT :** vérifier tout le câblage et s'assurer que tous les disjoncteurs sont à la bonne position avant de mettre le panneau sous tension.
 7. Toutes les portes et tous les couvercles qui abritent le disjoncteur doivent être fermés avant de mettre ce dernier sous tension.
 8. Si on installe des disjoncteurs intelligents de 2e génération, il faut poser l'étiquette fournie (Remotely-operated circuit breakers) sur le panneau à un endroit qu'on peut voir sans retirer le couvercle ou la cloison interne.
- SI ON INSTALLE UN DISJONCTEUR INTELLIGENT, IL FAUT SE REPORTER AU « GUIDE DE DÉMARRAGE RAPIDE » POUR EN ACTIVER LES FONCTIONS VIA L'APPLI MY LEVITON.**

Fig. 4
Align guides

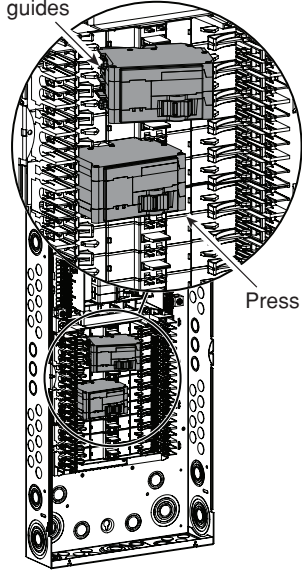
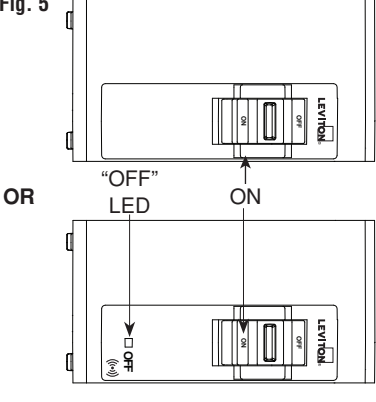
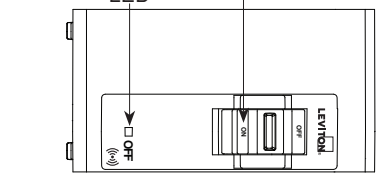

Fig. 5



OR



Align hooks and guides

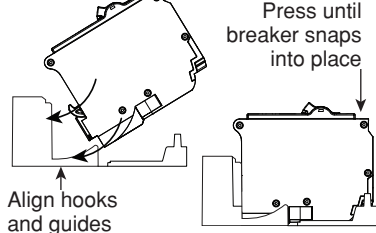
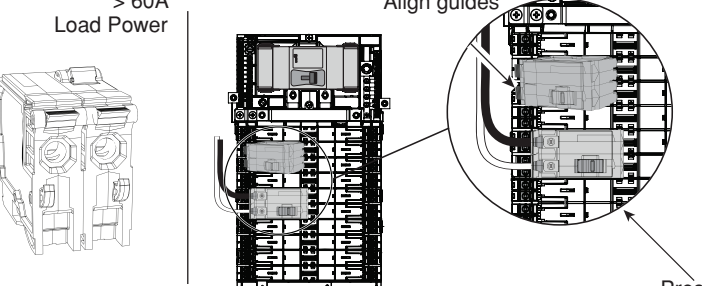
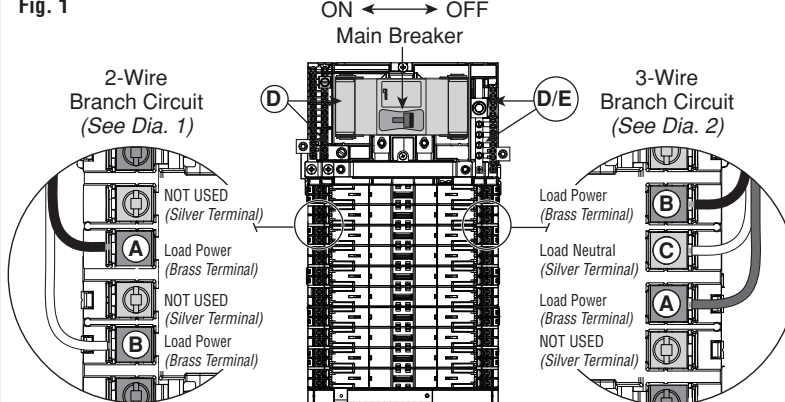

Fig. 6
Load Power > 60A



Align guides

Fig. 1



2-Wire Branch Circuit (See Dia. 1)

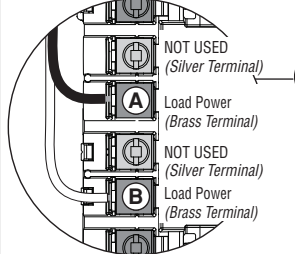

3-Wire Branch Circuit (See Dia. 2)

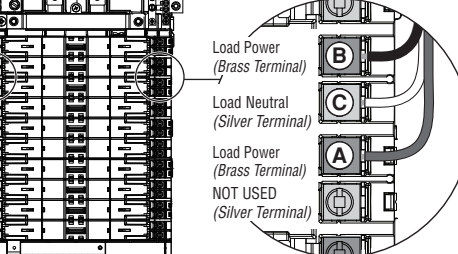

Dia. 1 2-Pole, 2-Wire 240 VAC

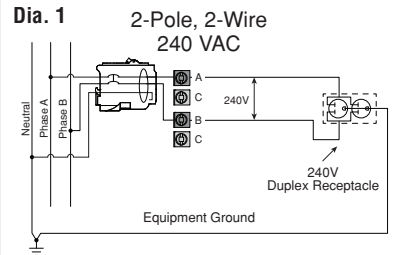

Dia. 2 2-Pole, 3-Wire 120/240 VAC

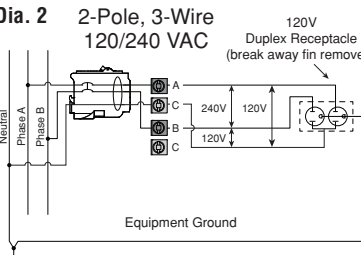

Fig. 2

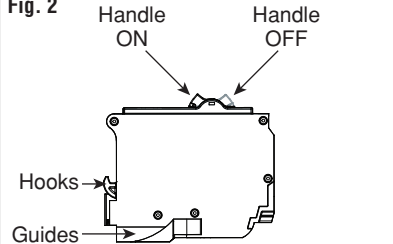

Fig. 3

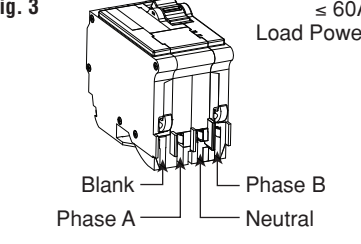
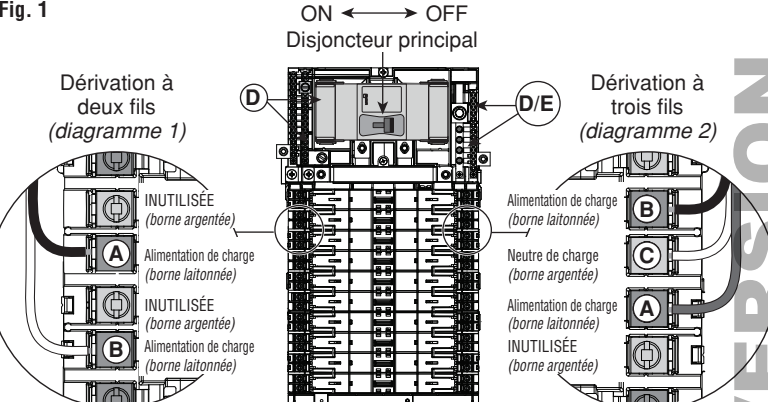
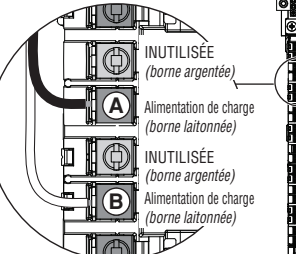

Fig. 1



Dérivation à deux fils (diagramme 1)



Dérivation à trois fils (diagramme 2)

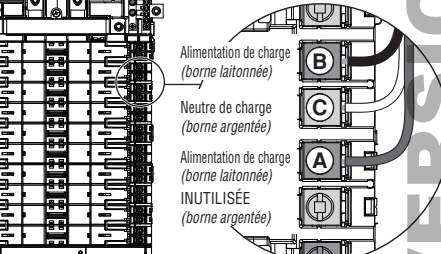

Dia. 1 Bipolaire à deux fils 240 V c.a.

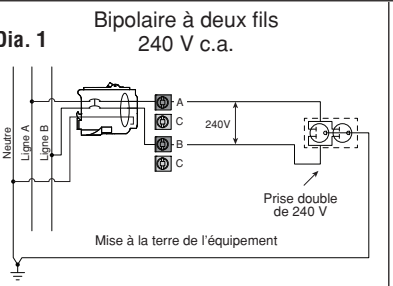

Dia. 2 Bipolaire à trois fils 120/240 V c.a.

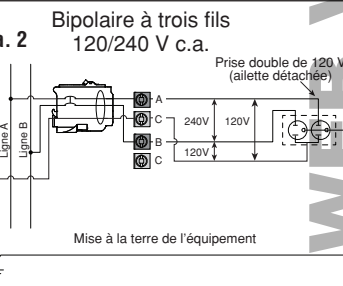

LEVIER ET TÉMOIN

La fenêtre du levier du affiche l'état du dispositif au moyen de couleurs évocatrices.

Témoin du levier	Témoin « ON/OFF »	État du disjoncteur
Vert	Éteint	Allumé
Vert	ON (solid)	Télésurveillance désactivée
Rouge	Éteint	Surcharge ou court-circuit
Blanc	Éteint	Mise hors tension manuelle

La fenêtre du levier du affiche l'état du dispositif au moyen de couleurs évocatrices. Si le disjoncteur se déclenche, mettre le levier à OFF, puis encore à ON. S'il ne se réarme pas, ou s'il se déclenche à nouveau, débrancher ou mettre toutes les charges en aval hors tension, et essayer de nouveau. Si le disjoncteur ne se réarme toujours pas, communiquer avec un électricien pour effectuer les réparations requises.

RACCORDEMENTS

Point de terminaison	Composition des fils	Calibres et configuration des fils	Longueur de dénudage	Couple de serrage des bornes
A, B (phase de charge, bornes laitonées) C (neutre de charge, bornes argentées)	Cuivre	1 x 4-8 AWG (fils toronnés)	0,4 po	45 po-lb
		1 x 10 AWG (fils pleins ou toronnés)		35 po-lb
		2 x 14-10 AWG (fils pleins)		25 po-lb
	1 x 12-14 AWG (fils pleins ou toronnés)	45 po-lb		
	2 x 14 AWG ou 2 x 12 AWG (fils toronnés)			
	1 x 4-6 AWG (fils toronnés)			
Aluminium	1 x 8 AWG (fils toronnés)	35 po-lb		
	2 x 12-10 AWG (fils pleins)	25 po-lb		
	1 x 10-12 AWG (fils pleins)	25 po-lb		
D (mise à la terre, neutre et barre de mise à la terre de l'équipement)	Cuivre/Aluminium	1 x 6-4 AWG (fils toronnés)	0,5 po	35 po-lb
		1 x 8 AWG (fils toronnés)		25 po-lb
		1 x 14-10 AWG (fils pleins ou toronnés)		20 po-lb
	Cuivre	2 x 14-10 AWG (fils pleins ou toronnés)		25 po-lb
		1 x 14 AWG et 1 x 12 AWG (fils pleins)		25 po-lb
		1 x 14 AWG et 1 x 10 AWG (fils pleins ou toronnés)		25 po-lb
Aluminium	1 x 12 AWG et 1 x 10 AWG (fils pleins)	25 po-lb		
	2 x 12-10 AWG (fils pleins)	20 po-lb		
E (neutre de charge > 60 A, barre de neutre)	Cuivre/Aluminium	4-1 AWG (fils toronnés)	0,5 po	50 po-lb
		8-6 AWG (fils toronnés)		30 po-lb
	Cuivre	14-10 AWG (fils pleins ou toronnés)		30 po-lb
Aluminium	12-10 AWG (fils pleins)	30 po-lb		
	10-14 AWG	35 po-lb		
F (phase de charge > 60 A)	Cuivre/Aluminium	4-8 AWG		0,4 po
		2/0-2 AWG	50 po-lb	

GARANTIE LIMITÉE SUR LES PRODUITS

Pour consulter les garanties offertes par Leviton, on peut se rendre au www.leviton.com. Pour en obtenir des versions imprimées, il suffit de composer le 1-800-323-8920.

INSTRUCCIONES DE INSTALACIÓN - ESPAÑOL

Visite my.leviton.com/pro para registrarse en el Programa de Soporte Profesional My Leviton.

Interruptor de circuito derivado de 2 Polos

INSTALACIÓN

GUARDE ESTAS INSTRUCCIONES

ADVERTENCIA: PARA EVITAR FUEGO, DESCARGA ELÉCTRICA O MUERTE, ¡INTERRUMPA EL PASO DE ENERGÍA mediante el interruptor de circuito o fusible y pruebe que la energía esté desconectada antes de instalar, sacarlo o hacer mantenimiento!

- DESCONECTE la energía del tablero de alimentación moviendo la manija del interruptor de circuito principal a la posición de APAGADO (ver fig. 1).
NOTA: Si está instalando un interruptor en un subpanel desconecte la energía en el interruptor ubicado en el panel principal.
- Saque la cubierta del panel (si es necesario).
- Para disyuntores menores o equivalentes a 60A, pele y conecte los conductores de carga de energía y de neutro a las terminales apropiadas (ver figura 1 y cuadro de Terminaciones).
NOTA: EL NEUTRO DE CARGA DE UN CIRCUITO DERIVADO DE 3 HILOS DEBE CONECTARSE A LA TERMINAL NEUTRAL DE LA CARGA, NO A LA TERMINAL NEUTRAL PRINCIPAL.

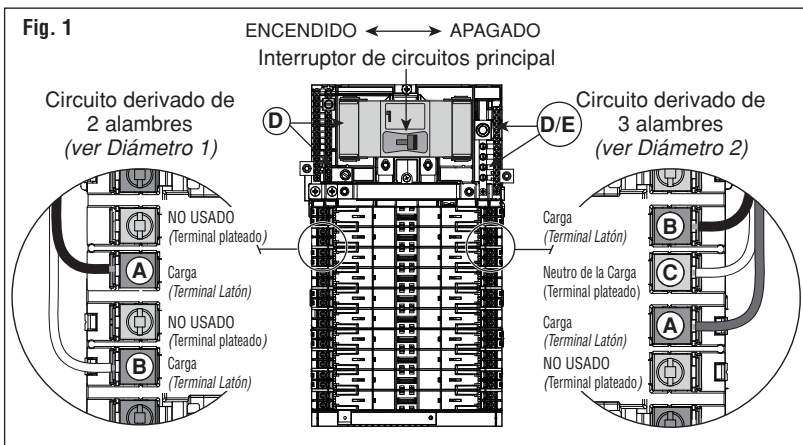
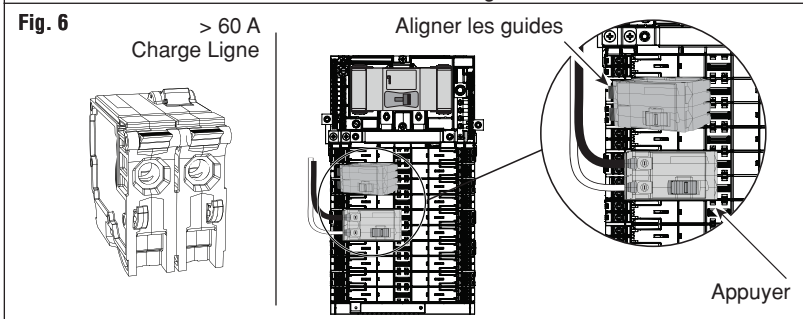
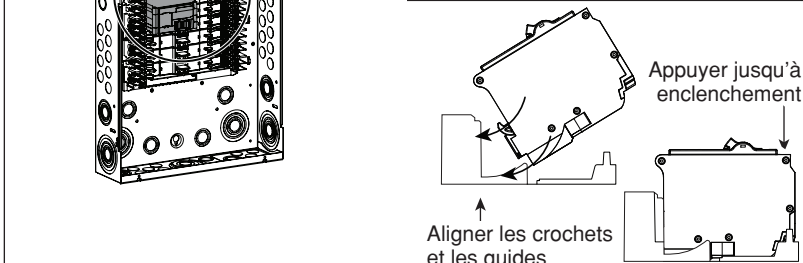
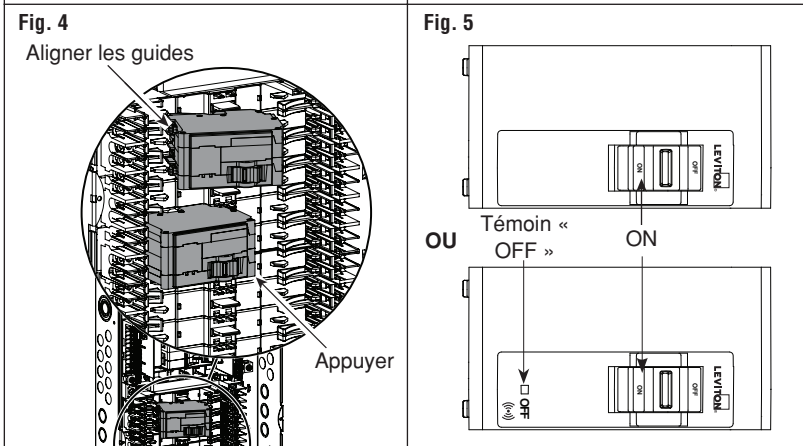
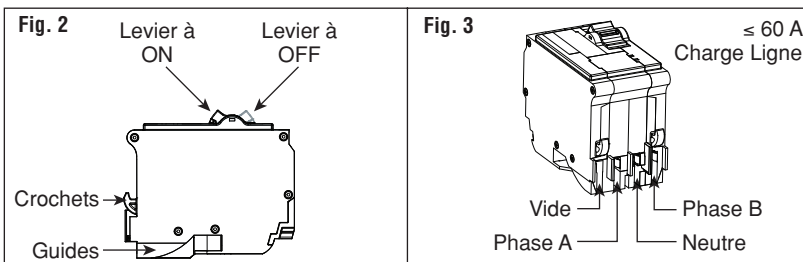

3b. Para disyuntores mayores a 60A, coloque el disyuntor dentro del panel y descubra las lengüetas de la terminal presionando hacia abajo las pestañas de la cubierta. Con ayuda de un destornillador de cabeza plana, afloje la lengüeta de la terminal e inserte los cables de energía de la carga. Una vez insertados, apriete las lengüetas de la terminal al torque adecuado (vea la Figura 6 y la tabla de Terminaciones) y cierre las cubiertas de la lengüeta de la terminal.

NOTA: El cable neutro de carga debe estar conectado a la barra conductora neutra localizada en la parte superior del panel. (D/E)

- Coloque la manija del interruptor de circuito derivado en la posición de APAGADO (ver fig. 2).
- Coloque el interruptor de circuito derivado en el panel como se muestra (ver fig. 4).
- ADVERTENCIA:** Revise todo el cableado y asegúrese de que todos los interruptores estén instalados en la posición correcta antes de energizar.
- Reemplace todas las puertas y cubiertas antes que el equipo tenga ENERGÍA.
- Si instala interruptores de circuito inteligentes de 2ª generación, instale la etiqueta suministrada "Interruptores de circuito operados remotamente" en un lugar del panel que sea visible sin quitar la cubierta o el frente muerto.

SI SE INSTALA UN INTERRUPTOR DE CIRCUITO INTELIGENTE, CONSULTE LA GUÍA DE INICIO PARA ACTIVAR SUS CARACTERÍSTICAS INTELIGENTES UTILIZANDO LA APP MY LEVITON.

OPERACIÓN DE LA MANIJA Y DIAGNÓSTICO DEL LED

Cada ventana de la manija de palanca del interruptor de circuito, muestra su estado operativo con un esquema intuitivo de color.

Ventana de la Manija	LED de "ENCENDIDO/APAGADO"	Estado del Dispositivo
Verde	APAGADO	ENCENDIDO
Verde	ENCENDIDO (fijo)	APAGADO Remoto
Rojo	APAGADO	Disparo por sobrecarga o cortocircuito
Blanco	APAGADO	APAGADO Manual

En el caso que el interruptor se dispare, mueva la manija a la posición de APAGADO y luego a la posición ENCENDIDO. Si el interruptor no reinicia o activa, APAGUE o desenchufe todas las cargas conectadas al interruptor de circuito y trate otra vez. Si el interruptor de circuito no reinicia, contacte con un electricista para hacer las reparaciones.

TERMINACIONES

Punto de Terminación	Material del Cable	Calibre del Cable y Configuración	Longitud Pelada del Cable	Torque
A, B (Fase de la Carga, latón) C (Neutro de la Carga, plata)	Cobre	(1) #4 AWG - #8 AWG, Trenzado	1.01 cm (0.4 pulg.)	45 pulg.-lbs
		(1) #10 AWG, Sólido o trenzado		35 pulg.-lbs
		(2) #14 AWG - #10 AWG, Sólido		25 pulg.-lbs
	Aluminio	(1) #12 AWG - #14 AWG, Sólido o Trenzado		25 pulg.-lbs
		(2) #14 AWG ó (2) #12 AWG, Trenzado		45 pulg.-lbs
		(1) #4 AWG - #6 AWG, Trenzado		35 pulg.-lbs
D (Tierra, Neutro y Barra de Conexión a Tierra)	Cobre / Aluminio	(1) #8 AWG, Trenzado	1.27 cm (0.5 pulg.)	35 pulg.-lbs
		(2) #12 AWG - #10 AWG, Sólido		25 pulg.-lbs
		(1) #10 AWG - #12 AWG, Sólido		20 pulg.-lbs
	Cobre	(1) #14 AWG y (1) #12 AWG, Sólido		25 pulg.-lbs
		(1) #14 AWG y (1) #10 AWG, Sólido o Trenzado		25 pulg.-lbs
		(1) #12 AWG y (1) #10 AWG, Sólido		25 pulg.-lbs
Aluminio	(2) #12 AWG - #10 AWG, Sólido	20 pulg.-lbs		
	(1) #12 AWG y (1) #10 AWG, Sólido	20 pulg.-lbs		
	(2) #12 AWG - #6 AWG, Trenzado	30 pulg.-lbs		
E (Neutro de la Carga > 60 A Barra Neutra)	Cobre / Aluminio	#4 AWG - #10 AWG, Sólido o Trenzado	1.27 cm (0.5 pulg.)	30 pulg.-lbs
		Cobre		#12 AWG - #10 AWG, Sólido
	Aluminio	#10 AWG - #14 AWG		35 pulg.-lbs
F (Carga de la Fase > 60A)	Cobre / Aluminio	#4 AWG - #8 AWG	1.01 cm (0.4 pulg.)	45 pulg.-lbs
		#2/0 AWG - #2 AWG		50 pulg.-lbs
		#2/0 AWG - #2 AWG		50 in.-lbs

GARANTÍA LIMITADA DEL PRODUCTO

Para la garantía limitada del producto de Leviton, vaya a www.leviton.com. Para obtener una copia impresa de la garantía le puede llamar al 1-800-323-8920.

SÓLO PARA MÉXICO

POLÍTICA DE GARANTÍA DE 1 AÑO: Leviton S de RL de CV, Lago Tana No. 43, Col. Huichapan, Alcaldía Miguel Hidalgo, Ciudad de México, CP 11290 México. Tel (55) 5082-1040. Garantiza este producto por el término de un año en todas sus partes y mano de obra contra cualquier defecto de fabricación y funcionamiento a partir de la fecha de entrega o instalación del producto bajo las siguientes **CONDICIONES:**

- Para hacer efectiva esta garantía, no podrán exigirse mayores requisitos que la presentación de esta póliza junto con el producto en el lugar donde fue adquirido en cualquiera de los centros de servicio que se indican a continuación.
- La empresa se compromete a reemplazar o cambiar el producto defectuoso sin ningún cargo para el consumidor, los gastos de transportación que se deriven de su cumplimiento serán cubiertos por: Leviton S de RL de CV.
- El tiempo de reemplazo en ningún caso será mayor a 30 días contados a partir de la recepción del producto en cualquiera de los sitios en donde pueda hacerse efectiva la garantía.
- Cuando se requiera hacer efectiva la garantía mediante el reemplazo del producto, esto se podrá llevar a cabo en: Leviton S de RL de CV.
- Esta garantía no es válida en los siguientes casos: A) Cuando el producto ha sido utilizado en condiciones distintas a las normales. B) Cuando el producto no ha sido operado de acuerdo con el instructivo de uso en idioma español proporcionado. C) Cuando el producto ha sido alterado o reparado por personas no autorizadas por Leviton S de RL de CV.
- El consumidor podrá solicitar que se haga efectiva la garantía ante la propia casa comercial donde adquirió el producto.
- En caso de que la presente garantía se extraviara el consumidor puede recurrir a su proveedor para que se le expida otra póliza de garantía previa presentación de la nota de compra o factura respectiva.

DATOS DEL USUARIO	
NOMBRE:	DIRECCIÓN:
COL:	C.P.:
CUIDAD:	ESTADO:
TELÉFONO:	
DATOS DE LA TIENDA O VENDEDOR	
RAZÓN SOCIAL:	PRODUCTO:
MARCA:	MODELO:
NO. DE SERIE:	
NO. DEL DISTRIBUIDOR:	
DIRECCIÓN:	
COL:	C.P.:
CUIDAD:	ESTADO:
TELÉFONO:	
FECHA DE VENTA:	
FECHA DE ENTREGA O INSTALACIÓN:	

